

**Jabra** GN

MANUEL  
D'UTILISATION



# EVOLVE**2** 30 SE

L'innovation qui rythme votre vie

© 2023 GN Audio A/S. Tous droits réservés. Jabra® est une marque commerciale de GN Audio A/S.

---

Fabriqué en Chine  
MODÈLE : HSC141

---

La **Déclaration de Conformité** est disponible  
sur le site [www.jabra.com/doc](http://www.jabra.com/doc)

1. Bienvenue.....	4
2. Jabra Evolve2 30 SE - Aperçu ....	5
2.1 Accessoires fournis	
3. Instructions de connexion.....	6
3.1 Connexion à un ordinateur	
3.2 Connexion à des appareils mobiles	
4. Instructions de port.....	8
4.1 Styles de maintien	
4.2 Ajuster le casque	
5. Signification des LED.....	10
6. Instruction d'utilisation.....	11
6.1 Appels et musique	
6.2 SideTone	
6.3 Guidage vocal	
6.4 Gérer plusieurs appels	
7. Logiciel et firmware.....	16
7.1 Jabra Direct	
7.2 Mise à jour du firmware	
8. Assistance.....	17
8.1 FAQ	
8.2 Entretien de votre casque	

# 1. Bienvenue

Merci d'avoir choisi le Jabra Evolve2 30 SE. Nous espérons qu'il vous donnera entière satisfaction.

## **Jabra Evolve2 30 SE - Fonctionnalités**

- Technologie d'appel à 2 microphones
- Confort optimal tout au long de la journée
- Voyant Busylight intégré
- Haut-parleur 28 mm pour un son époustouflant

## 2. Jabra Evolve2 30 SE - Aperçu

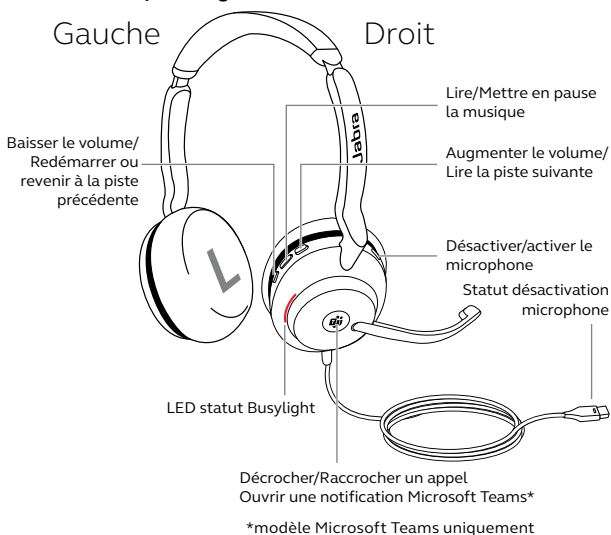

### 2.1 Accessoires fournis

---

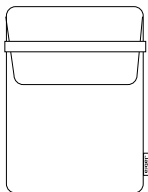

Housse de rangement

# 3. Instructions de connexion

## 3.1 Connexion à un ordinateur

---

Branchez le Jabra Evolve2 30 SE dans le port USB-A ou USB-C de votre ordinateur, en fonction du modèle USB du casque.

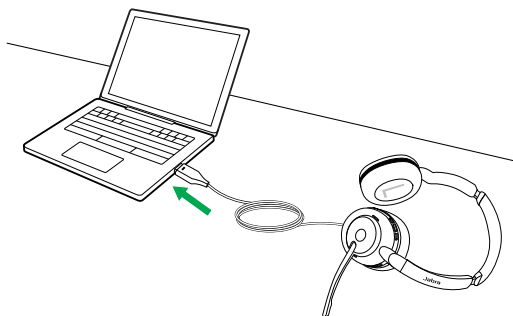

## 3.2 Connexion à des appareils mobiles

---

Branchez le Jabra Evolve2 30 SE sur un port USB-C de votre appareil mobile. Tous les appareils ou applications USB-C ne prennent pas en charge la connexion audio avec le Jabra Evolve2 30 SE.



# 4. Instructions de port

## 4.1 Styles de maintien

---

### Variante mono

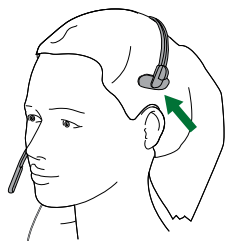

### Variante stéréo

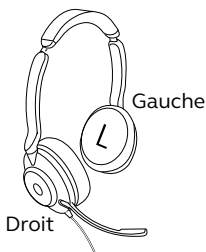



## 4.2 Ajuster le casque

---



Variante stéréo



Variante mono

Mettez le casque puis ajustez la taille du serre-tête de telle sorte qu'il s'adapte à votre tête.

Lorsque vous utilisez le microphone, positionnez-le proche de la bouche.

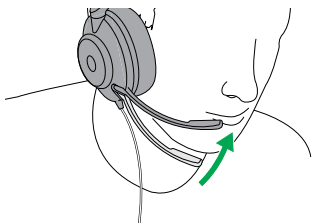

# 5. Signification des LED

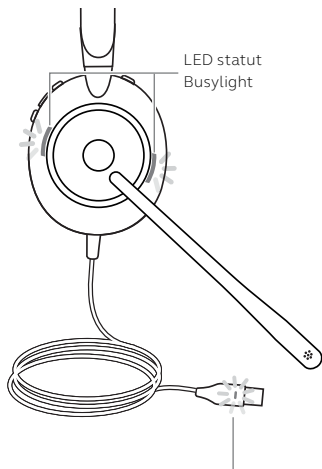

LED statut  
Busylight

## LED STATUT BUSYLIGHT

- Voyant Busylight
- Appel entrant
- Branché à un ordinateur et connecté à Microsoft Teams\*
- Le casque essaie de se connecter à Microsoft Teams. Interrompt sa tentative après 10 secondes\*
- Notification Microsoft Teams\*

## LED STATUT SILENCE

- Le microphone du casque est désactivé

\*modèle Microsoft Teams uniquement

## 6. Instruction d'utilisation

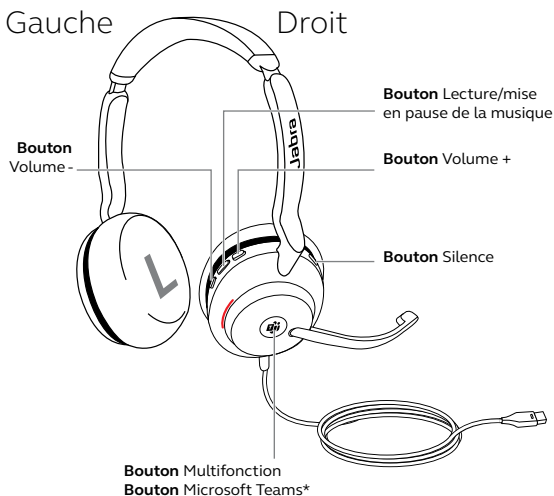

\*modèle Microsoft Teams uniquement

## 6.1 Appels et musique

Droit

Appels et musique



Décrocher un appel

Appuyez sur le bouton **Multifonction**

Terminer un appel

Appuyez sur le bouton **Multifonction**

Refuser un appel

Appuyez deux fois sur le bouton **Multifonction**

Mettez Microsoft Teams à l'avant-plan de votre ordinateur

Appuyez sur le bouton **Microsoft Teams\*** (lorsque vous êtes connecté à Microsoft Teams)

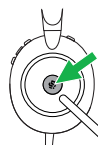

Rejoignez une réunion active Microsoft Teams

Appuyez sur le bouton **Microsoft Teams\*** (lorsque vous êtes connecté à Microsoft Teams)

Voir les appels manqués et messages vocaux Microsoft Teams

Appuyez sur le bouton **Microsoft Teams\*** (lorsque vous êtes connecté à Microsoft Teams)

\*modèle Microsoft Teams uniquement

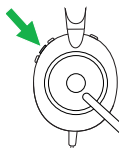

Lire/Mettre en pause la musique

Appuyez sur le bouton **Lecture/mise en pause de la musique**

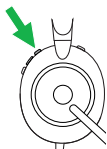

Augmenter le volume

Appuyez sur le bouton **Volume +**



Passer à la piste suivante

Appuyez sur le bouton **Volume +**

Baisser le volume

Appuyez sur le bouton **Volume -**

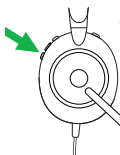

Redémarrer la piste

Appuyez pendant 1 seconde sur le bouton **Volume -** pour redémarrer la piste en cours de lecture. Appuyez et maintenez enfoncé deux fois pour relire la piste précédente.

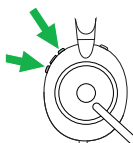

Activer/Désactiver le voyant Busylight

Appuyez simultanément sur les boutons **Volume +** et **Volume -**



Activer/désactiver le microphone

Appuyez sur le bouton **Silence** lorsque vous êtes en conversation.

## 6.2 SideTone

---

La fonction Sidetone vous permet de mieux entendre votre voix lorsque vous êtes en ligne, ce qui améliore la qualité vos échanges.

Les paramètres SideTone peuvent être configurés par le biais de Jabra Direct.

## 6.3 Guidage vocal

---

Le guidage vocal vous donne des instructions de configuration, ainsi que des informations sur votre casque (activation/désactivation du micro, etc.).

Droit	Guidage vocal
	<p>Appuyez pendant 5 secondes sur les boutons <b>Silence</b> et <b>Volume +</b> jusqu'à ce que vous entendiez une annonce</p>

Autrement, vous pouvez utiliser Jabra Direct pour activer/désactiver le guidage vocal.

## 6.4 Gérer plusieurs appels

Le micro-casque peut accepter et traiter simultanément plusieurs appels.

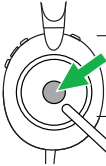
Droit	Gérer plusieurs appels	
	Terminer l'appel en cours et répondre à l'appel entrant	Appuyez sur le bouton <b>Multifonction</b>
	Mettre en pause l'appel en cours et répondre à l'appel entrant	Appuyez sur le bouton <b>Multifonction</b> pendant 2 secondes
	Permuter entre l'appel en pause et l'appel actif	Appuyez sur le bouton <b>Multifonction</b> pendant 2 secondes
	Activer Cortana	Appuyez pendant 2 secondes sur le bouton <b>Microsoft Teams*</b>
	Refuser l'appel entrant, lorsque vous êtes en conversation	Appuyez deux fois sur le bouton <b>Multifonction</b>

\*modèle Microsoft Teams uniquement

# 7. Logiciel et firmware

## 7.1 Jabra Direct

---

Jabra Direct est un logiciel gratuit conçu pour prendre en charge, gérer et optimiser les fonctionnalités des appareils Jabra.

Téléchargez gratuitement la dernière version sur [jabra.com/direct](https://jabra.com/direct)

## 7.2 Mise à jour du firmware

---

Les mises à jour micrologicielles améliorent les performances ou ajoutent de nouvelles fonctionnalités aux périphériques Jabra.

1. Branchez le Jabra Evolve2 30 SE à un ordinateur.
2. Utilisez Jabra Direct pour vérifier les dernières mises à jour du firmware.



# 8. Assistance

## 8.1 FAQ

---

Consultez la FAQ sur [Jabra.com/help/Evolve2-30se](https://Jabra.com/help/Evolve2-30se).

## 8.2 Entretien de votre casque

---

- Rangez toujours le casque dans la housse fournie.
- Évitez de les entreposer à des températures extrêmes (supérieures à 55°C ou inférieures à -5°C).
- N'exposez pas l'oreillette à la pluie ou à d'autres liquides.