




# Moniteur Dell SE2225H/SE2425H

Guide de l'utilisateur

## Notes, mises en garde et avertissements

-  **REMARQUE** : Une NOTE indique des informations importantes qui vous aident à mieux utiliser votre produit.
-  **ATTENTION** : Une ATTENTION indique un risque potentiel de dommage matériel ou de perte de données et explique comment éviter le problème.
-  **AVERTISSEMENT** : Un AVERTISSEMENT indique un risque potentiel de dommages matériels, de blessures corporelles ou de décès.

# Sommaire

|                                                                                  |           |
|----------------------------------------------------------------------------------|-----------|
| <b>Consignes de sécurité</b>                                                     | <b>5</b>  |
| <b>À propos de votre moniteur</b>                                                | <b>6</b>  |
| <b>Contenu de l'emballage</b>                                                    | <b>6</b>  |
| <b>Caractéristiques du produit</b>                                               | <b>7</b>  |
| <b>Compatibilité avec le système d'exploitation</b>                              | <b>10</b> |
| <b>Identification des pièces et des commandes</b>                                | <b>10</b> |
| Vue de face                                                                      | 10        |
| Vue arrière                                                                      | 11        |
| Vue latérale                                                                     | 12        |
| Vue de dessous, sans support de moniteur                                         | 12        |
| <b>Spécifications du moniteur</b>                                                | <b>13</b> |
| Dell Display Manager                                                             | 14        |
| Spécifications de la résolution                                                  | 15        |
| Modes vidéo pris en charge                                                       | 15        |
| Modes d'affichage pré-réglés                                                     | 15        |
| Spécifications électriques                                                       | 16        |
| Caractéristiques physiques                                                       | 17        |
| Caractéristiques environnementales                                               | 18        |
| <b>Assignations des broches</b>                                                  | <b>19</b> |
| Connecteur D-Sub 15 broches                                                      | 19        |
| Connecteur HDMI 19 broches                                                       | 20        |
| <b>Capacité Plug and Play</b>                                                    | <b>21</b> |
| <b>Qualité de l'écran LCD et politique des pixels</b>                            | <b>21</b> |
| <b>Ergonomie</b>                                                                 | <b>22</b> |
| <b>Manipulation et Déplacement de Votre Écran</b>                                | <b>23</b> |
| <b>Directives de Maintenance</b>                                                 | <b>24</b> |
| Nettoyage de Votre Moniteur                                                      | 24        |
| <b>Installation du moniteur</b>                                                  | <b>25</b> |
| <b>Fixation du support</b>                                                       | <b>25</b> |
| <b>Connexion de votre moniteur</b>                                               | <b>27</b> |
| Connexion du câble VGA                                                           | 27        |
| Connexion du câble HDMI                                                          | 27        |
| <b>Organisation des câbles</b>                                                   | <b>28</b> |
| <b>Sécurisation de votre moniteur avec un verrou Kensington (optionnel)</b>      | <b>28</b> |
| <b>Retrait du support du moniteur</b>                                            | <b>29</b> |
| <b>Montage mural VESA (optionnel)</b>                                            | <b>31</b> |
| <b>Utilisation de l'inclinaison</b>                                              | <b>31</b> |
| <b>Utilisation de votre moniteur</b>                                             | <b>32</b> |
| <b>Allumer le moniteur</b>                                                       | <b>32</b> |
| <b>Utilisation des commandes du panneau avant</b>                                | <b>32</b> |
| <b>Utilisation de la fonction de verrouillage OSD</b>                            | <b>33</b> |
| Utilisez le menu Verrouiller pour verrouiller le(s) bouton(s)                    | 33        |
| Utilisez le bouton de commande du panneau avant pour verrouiller le(s) bouton(s) | 34        |
| Pour déverrouiller le(s) bouton(s)                                               | 35        |
| Commandes OSD                                                                    | 36        |

|                                                            |           |
|------------------------------------------------------------|-----------|
| <b>Utilisation du menu Affichage à l'écran (OSD)</b> ..... | <b>37</b> |
| Accès au menu OSD. ....                                    | 37        |
| Messages d'avertissement OSD .....                         | 46        |
| <b>Définir la résolution maximale</b> .....                | <b>48</b> |
| <b>Dépannage</b> .....                                     | <b>49</b> |
| <b>Auto-test</b> .....                                     | <b>49</b> |
| <b>Diagnostics intégrés</b> .....                          | <b>50</b> |
| <b>Problèmes courants</b> .....                            | <b>51</b> |
| <b>Problèmes spécifiques au produit</b> .....              | <b>52</b> |
| <b>Informations réglementaires</b> .....                   | <b>53</b> |
| <b>Contactez Dell</b> .....                                | <b>54</b> |

# Consignes de sécurité

Utilisez les consignes de sécurité suivantes pour protéger votre moniteur des dommages potentiels et pour assurer votre sécurité personnelle. Sauf indication contraire, chaque procédure incluse dans ce document suppose que vous avez lu les informations de sécurité fournies avec votre moniteur.

**REMARQUE** : Avant d'utiliser le moniteur, lisez les informations de sécurité fournies avec votre moniteur et imprimées sur le produit. Conservez la documentation dans un endroit sûr pour une référence future.

**AVERTISSEMENT** : L'utilisation de commandes, de réglages ou de procédures autres que ceux spécifiés dans cette documentation peut entraîner une exposition à des chocs électriques, des dangers électriques et/ou des dangers mécaniques.

**ATTENTION** : L'écoute de l'audio à un volume élevé à travers les écouteurs (sur les moniteurs qui le supportent) peut avoir des effets à long terme et endommager votre audition.

- Posez le moniteur sur une surface solide et manipulez-le avec précaution. L'écran est fragile et peut être endommagé s'il est laissé tomber ou s'il est frappé par un objet pointu.
- Assurez-vous que votre moniteur est électriquement compatible avec l'alimentation électrique disponible à votre emplacement.
- Gardez le moniteur à température ambiante. Des conditions de froid ou de chaleur excessives peuvent avoir un effet néfaste sur le cristal liquide de l'affichage.
- Branchez le câble d'alimentation du moniteur à une prise murale proche et accessible. Voir [Connexion de votre moniteur](#).
- Ne placez pas et n'utilisez pas le moniteur sur une surface humide ou près de l'eau.
- Ne soumettez pas le moniteur à des vibrations sévères ou à des conditions d'impact élevé. Par exemple, ne placez pas le moniteur dans le coffre d'une voiture.
- Débranchez le moniteur lorsqu'il ne sera pas utilisé pendant une période prolongée.
- Pour éviter les chocs électriques, n'essayez pas de retirer un couvercle ou de toucher l'intérieur du moniteur.
- Lisez attentivement ces instructions. Conservez ce document pour une référence future. Suivez tous les avertissements et instructions marqués sur le produit.
- Certains moniteurs peuvent être montés au mur en utilisant le support VESA vendu séparément. Assurez-vous d'utiliser les spécifications VESA correctes comme mentionné dans la section de montage mural du Guide de l'utilisateur.

Pour des informations sur les consignes de sécurité, consultez le document *Informations de sécurité, environnementales et réglementaires (SERI)* fourni avec votre moniteur.

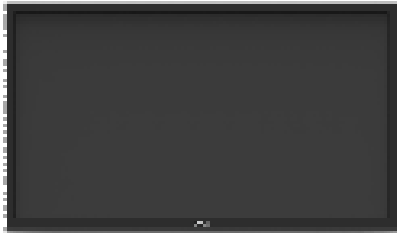





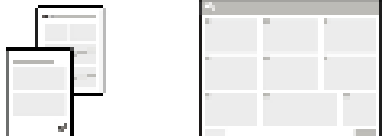
# À propos de votre moniteur

## Contenu de l'emballage

Le tableau suivant fournit la liste des composants fournis avec votre moniteur. Si un composant est manquant, contactez Dell. Pour plus d'informations, consultez la section [Contactez Dell](#).

- ❗ **REMARQUE** : Certains éléments peuvent être optionnels et ne pas être fournis avec votre moniteur. Certaines fonctionnalités peuvent ne pas être disponibles dans certains pays.
- ❗ **REMARQUE** : Pour configurer le support à partir de toute autre source, consultez la documentation fournie avec le support pour les instructions.

**Tableau 1.** Composants du moniteur et descriptions.

| Image du composant                                                                  | Description du composant                                                                   |
|-------------------------------------------------------------------------------------|--------------------------------------------------------------------------------------------|
|    | Affichage                                                                                  |
|    | Élévateur de support                                                                       |
|  | Base du support                                                                            |
|  | Couvercle de vis VESA                                                                      |
|  | Câble d'alimentation (varie selon le pays)                                                 |
|  | Câble HDMI                                                                                 |
|  | Guide de démarrage rapide<br>Informations de sécurité, environnementales et réglementaires |

## Caractéristiques du produit

Le moniteur à écran plat Dell **SE2225H/SE2425H** est équipé d'un écran à matrice active, transistor à couche mince (TFT) et affichage à cristaux liquides (LCD) avec rétroéclairage LED. Les caractéristiques du moniteur incluent :

- **SE2225H** : 544,85 mm (21,45 po) de surface d'affichage (mesurée en diagonale). Une résolution de 1920 x 1080, prenant en charge l'affichage plein écran pour des résolutions inférieures.
- **SE2425H** : 604,70 mm (23,81 po) de surface d'affichage (mesurée en diagonale). Une résolution de 1920 x 1080, prenant en charge l'affichage plein écran pour des résolutions inférieures.
- Angle de vision large de 178 degrés dans les directions verticale et horizontale.
- Rapport de contraste (3000:1).
- Connectivité numérique avec HDMI.
- Prend en charge FHD @ 75 Hz.
- Prise en charge du plug and play si votre ordinateur le permet.
- Réglages de l'affichage à l'écran (OSD) pour une installation facile et une optimisation de l'écran.
- ≤ 0,3 W en mode veille.
- Optimisation du confort visuel avec un écran sans scintillement.
- Emplacement de verrouillage de sécurité.
- Verre sans arsenic et panneau sans mercure uniquement.
- Réduction de BFR/PVC (les circuits imprimés sont fabriqués à partir de laminés sans BFR/PVC).
- Respecte les exigences de courant de fuite NFPA 99.
- Conforme RoHS.
- Certifié Energy Star.
- Dell ComfortView Plus est une fonctionnalité intégrée à faible lumière bleue qui améliore le confort visuel en réduisant les émissions de lumière bleue potentiellement nuisibles sans compromettre la couleur. Grâce à la technologie ComfortView Plus, Dell a réduit l'exposition à la lumière bleue nuisible de 50 % à 35 %. Ce moniteur est certifié TÜV Rheinland Eye Comfort 3.0 avec une note de 3 étoiles. Il intègre des technologies clés qui offrent également un écran sans scintillement, un taux de rafraîchissement allant jusqu'à 75 Hz, un gamut de couleurs d'au moins 95 % sRGB. La fonctionnalité Dell ComfortView Plus est activée par défaut sur votre moniteur.
- Ce moniteur utilise un panneau à faible lumière bleue. Lorsque le moniteur est réinitialisé aux paramètres d'usine ou par défaut, il est conforme à la certification de faible lumière bleue matérielle de TÜV Rheinland.\*  
\*Ce moniteur est conforme à la certification de faible lumière bleue matérielle de TÜV Rheinland sous la catégorie 3.

### Ratio de lumière bleue :

Le ratio de lumière dans la plage de 415 nm à 455 nm par rapport à 400 nm à 500 nm doit être inférieur à 50 %.

**Tableau 2.** Ratio de lumière bleue.

| Catégorie | Ratio de lumière bleue |
|-----------|------------------------|
| 1         | < 20%                  |
| 2         | 20% < R < 35%          |
| 3         | 35% < R < 50%          |

- Réduit le niveau de lumière bleue dangereuse émise par l'écran pour rendre la visualisation plus confortable pour vos yeux sans distorsion de l'exactitude des couleurs.
- Le moniteur adopte la technologie sans scintillement, qui élimine le scintillement visible pour les yeux, offrant une expérience de visualisation confortable et évitant la fatigue oculaire et les tensions.

### À propos de la certification TÜV Rheinland Eye Comfort 3.0

Le programme de certification TÜV Rheinland Eye Comfort 3.0 présente un système de notation par étoiles convivial pour les consommateurs, destiné à l'industrie de l'affichage, et promouvant le bien-être oculaire en termes de sécurité et de soins des yeux. Par rapport aux certifications existantes, le programme de notation par étoiles en cinq niveaux ajoute des exigences de test rigoureuses sur les attributs globaux de soins des yeux, tels que la faible lumière bleue, l'absence de scintillement, le taux de rafraîchissement, le gamut de couleurs, la précision des couleurs et la performance du capteur de lumière ambiante. Il définit des métriques de critères et évalue les performances des produits sur cinq niveaux, et le processus d'évaluation technique sophistiqué fournit aux consommateurs et aux acheteurs des indicateurs plus faciles à juger.

Les facteurs de bien-être oculaire considérés restent constants, cependant, les normes pour les différentes notations par étoiles sont différentes. Plus la notation par étoiles est élevée, plus les normes sont strictes. Le tableau ci-dessous énumère les principales exigences de confort oculaire qui s'appliquent en plus des exigences de confort oculaire de base (telles que la densité de pixels, l'uniformité de la luminance et des couleurs, et la liberté de mouvement).

Pour plus d'informations sur la **certification TÜV Eye Comfort**, veuillez vous référer à :

<https://www.tuv.com/world/en/eye-comfort.html>





**Tableau 3.** Exigences de Confort Oculaire 3.0

| <b>Exigences en matière de confort oculaire 3.0 et Schéma de Notation par Étoiles pour les Moniteurs</b> |                                                                                                                                                                                                                                                                                                                                                                                                                                                                                                                                                                                                                                                                                                                                                                                                                                                                                                                                                                                                                                                                                                                           |                                                                                                                   |                                                                              |                                                                                                                                                                   |
|----------------------------------------------------------------------------------------------------------|---------------------------------------------------------------------------------------------------------------------------------------------------------------------------------------------------------------------------------------------------------------------------------------------------------------------------------------------------------------------------------------------------------------------------------------------------------------------------------------------------------------------------------------------------------------------------------------------------------------------------------------------------------------------------------------------------------------------------------------------------------------------------------------------------------------------------------------------------------------------------------------------------------------------------------------------------------------------------------------------------------------------------------------------------------------------------------------------------------------------------|-------------------------------------------------------------------------------------------------------------------|------------------------------------------------------------------------------|-------------------------------------------------------------------------------------------------------------------------------------------------------------------|
| Catégorie                                                                                                | Élément de Test                                                                                                                                                                                                                                                                                                                                                                                                                                                                                                                                                                                                                                                                                                                                                                                                                                                                                                                                                                                                                                                                                                           | Schéma de Notation par Étoiles                                                                                    |                                                                              |                                                                                                                                                                   |
|                                                                                                          |                                                                                                                                                                                                                                                                                                                                                                                                                                                                                                                                                                                                                                                                                                                                                                                                                                                                                                                                                                                                                                                                                                                           | 3 étoiles                                                                                                         | 4 étoiles                                                                    | 5 étoiles                                                                                                                                                         |
| Soin des yeux                                                                                            | Faible Lumière Bleue                                                                                                                                                                                                                                                                                                                                                                                                                                                                                                                                                                                                                                                                                                                                                                                                                                                                                                                                                                                                                                                                                                      | TÜV Matériel LBL Catégorie III ( $\leq 50\%$ ) ou Solution logicielle LBL <sup>1</sup>                            | TÜV Matériel LBL Catégorie II ( $\leq 35\%$ ) ou Catégorie I ( $\leq 20\%$ ) | TÜV Matériel LBL Catégorie II ( $\leq 35\%$ ) ou Catégorie I ( $\leq 20\%$ )                                                                                      |
|                                                                                                          | Anti-Scintillement                                                                                                                                                                                                                                                                                                                                                                                                                                                                                                                                                                                                                                                                                                                                                                                                                                                                                                                                                                                                                                                                                                        | TÜV Scintillement réduit ou TÜV Anti-Scintillement                                                                | TÜV Scintillement réduit ou TÜV Anti-Scintillement                           | Anti-Scintillement                                                                                                                                                |
| Gestion de la Lumière Ambiante                                                                           | Performance du Capteur de Lumière Ambiante                                                                                                                                                                                                                                                                                                                                                                                                                                                                                                                                                                                                                                                                                                                                                                                                                                                                                                                                                                                                                                                                                | Pas de capteur                                                                                                    | Pas de capteur                                                               | Capteur de Lumière Ambiante                                                                                                                                       |
|                                                                                                          | Contrôle Intelligent CCT                                                                                                                                                                                                                                                                                                                                                                                                                                                                                                                                                                                                                                                                                                                                                                                                                                                                                                                                                                                                                                                                                                  | Non                                                                                                               | Non                                                                          | Oui                                                                                                                                                               |
|                                                                                                          | Contrôle Intelligent de Luminance                                                                                                                                                                                                                                                                                                                                                                                                                                                                                                                                                                                                                                                                                                                                                                                                                                                                                                                                                                                                                                                                                         | Non                                                                                                               | Non                                                                          | Oui                                                                                                                                                               |
| Qualité de l'Image                                                                                       | Taux de Rafraîchissement                                                                                                                                                                                                                                                                                                                                                                                                                                                                                                                                                                                                                                                                                                                                                                                                                                                                                                                                                                                                                                                                                                  | $\geq 60$ Hz                                                                                                      | $\geq 75$ Hz                                                                 | $\geq 120$ Hz                                                                                                                                                     |
|                                                                                                          | Uniformité de Luminance                                                                                                                                                                                                                                                                                                                                                                                                                                                                                                                                                                                                                                                                                                                                                                                                                                                                                                                                                                                                                                                                                                   | Uniformité de Luminance $\geq 75\%$                                                                               |                                                                              |                                                                                                                                                                   |
|                                                                                                          | Uniformité des Couleurs                                                                                                                                                                                                                                                                                                                                                                                                                                                                                                                                                                                                                                                                                                                                                                                                                                                                                                                                                                                                                                                                                                   | Uniformité des Couleurs $\Delta u'v' \leq 0,02$                                                                   |                                                                              |                                                                                                                                                                   |
|                                                                                                          | Liberté de Mouvement                                                                                                                                                                                                                                                                                                                                                                                                                                                                                                                                                                                                                                                                                                                                                                                                                                                                                                                                                                                                                                                                                                      | Les changements de luminance doivent diminuer de moins de 50%; le décalage de couleur doit être inférieur à 0,01. |                                                                              |                                                                                                                                                                   |
|                                                                                                          | Différence de Gamma                                                                                                                                                                                                                                                                                                                                                                                                                                                                                                                                                                                                                                                                                                                                                                                                                                                                                                                                                                                                                                                                                                       | Différence de Gamma $\leq \pm 0,2$                                                                                | Différence de Gamma $\leq \pm 0,2$                                           | Différence de Gamma $\leq \pm 0,2$                                                                                                                                |
|                                                                                                          | Large Gamme de Couleurs <sup>2</sup>                                                                                                                                                                                                                                                                                                                                                                                                                                                                                                                                                                                                                                                                                                                                                                                                                                                                                                                                                                                                                                                                                      | NTSC <sup>3</sup> Min.72% (CIE 1931) ou sRGB <sup>4</sup> Min.95% (CIE 1931)                                      | sRGB <sup>4</sup> Min.95% (CIE 1931)                                         | DCI-P3 <sup>5</sup> Min.95% (CIE 1976) & sRGB <sup>4</sup> Min.95% (CIE 1931) ou Adobe RGB <sup>6</sup> Min.95% (CIE 1931) & sRGB <sup>4</sup> Min.95% (CIE 1931) |
| Guide d'Utilisation du Confort Oculaire                                                                  | Guide d'utilisation                                                                                                                                                                                                                                                                                                                                                                                                                                                                                                                                                                                                                                                                                                                                                                                                                                                                                                                                                                                                                                                                                                       | Oui                                                                                                               | Oui                                                                          | Oui                                                                                                                                                               |
| Remarques                                                                                                | <p><sup>1</sup> Le contrôle du logiciel réduit l'émission de lumière bleue excessive, entraînant une teinte plus jaune.</p> <p><sup>2</sup> Gamme de couleurs : Décrit la disponibilité des couleurs dans l'affichage. Divers standards ont été développés à des fins spécifiques. 100% correspond à l'espace colorimétrique complet tel que défini dans la norme.</p> <p><sup>3</sup> NTSC : National Television Standards Committee, qui a développé un espace colorimétrique pour le système de télévision utilisé aux États-Unis.</p> <p><sup>4</sup> sRGB : Un espace colorimétrique standard rouge, vert et bleu utilisé sur les moniteurs, les imprimantes et le World Wide Web.</p> <p><sup>5</sup> DCI-P3 : Digital Cinema Initiatives - Protocol 3, un espace colorimétrique utilisé dans le cinéma numérique qui englobe une gamme de couleurs plus large que l'espace colorimétrique RGB standard.</p> <p><sup>6</sup> Adobe RGB : Un espace colorimétrique créé par Adobe Systems qui englobe une gamme de couleurs plus large que le modèle RGB standard, particulièrement dans les cyans et les verts.</p> |                                                                                                                   |                                                                              |                                                                                                                                                                   |

## Compatibilité avec le système d'exploitation

- Windows 10/Windows 11 et versions ultérieures\*  
\*La compatibilité du système d'exploitation sur les moniteurs de marque Dell et Alienware peut varier en fonction de plusieurs facteurs, tels que :
  - Date(s) de sortie spécifique(s) lorsque les versions, correctifs ou mises à jour du système d'exploitation sont disponibles.
  - Date(s) de sortie spécifique(s) lorsque les mises à jour du firmware, des applications logicielles ou des pilotes des moniteurs de marque Dell et Alienware sont disponibles sur le site de support de Dell.

## Identification des pièces et des commandes

### Vue de face

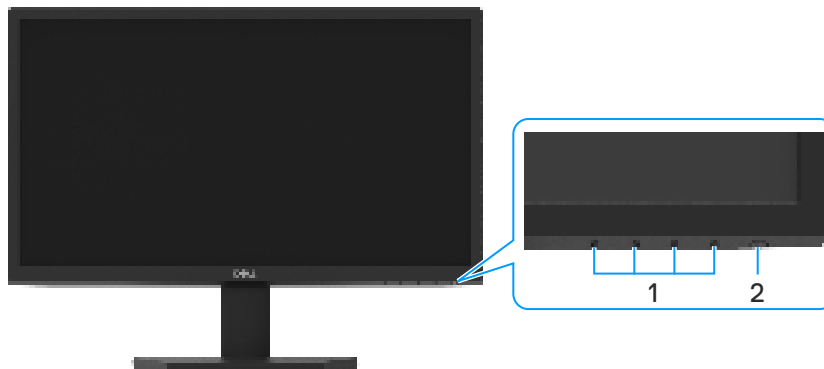
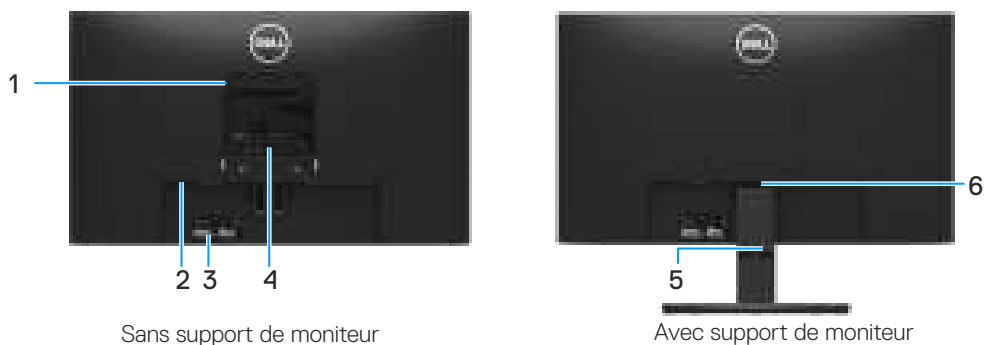


Figure 1. Vue de face du moniteur

Tableau 4. Composants et descriptions

| Étiquette | Description                                        | Utilisation                                                                                                                                                                                       |
|-----------|----------------------------------------------------|---------------------------------------------------------------------------------------------------------------------------------------------------------------------------------------------------|
| 1         | Boutons de fonction                                | Pour accéder au menu OSD et changer les paramètres si nécessaire. Pour plus d'informations, voir <a href="#">Utilisation des commandes du panneau avant</a> .                                     |
| 2         | Bouton Marche/Arrêt alimentation (avec voyant LED) | Allumer/éteindre le moniteur.<br>Un voyant blanc constant indique que le moniteur est allumé et fonctionne normalement. Un voyant blanc clignotant indique que le moniteur est en Mode de veille. |

## Vue arrière



**Figure 2.** Vue arrière du moniteur

**Tableau 5.** Composants et descriptions

| Étiquette | Description                                                              | Utilisation                                                                                                                                                                                                                                                        |
|-----------|--------------------------------------------------------------------------|--------------------------------------------------------------------------------------------------------------------------------------------------------------------------------------------------------------------------------------------------------------------|
| 1         | Trous de montage VESA (100 mm x 100 mm - derrière le cache VESA attaché) | Montez le moniteur au mur à l'aide du kit de montage mural compatible VESA (100 mm x 100 mm).                                                                                                                                                                      |
| 2         | Fente de sécurité (basé sur Kensington Security Slot™)                   | Sécurisez votre moniteur à l'aide d'un verrou de sécurité (acheté séparément) pour empêcher tout déplacement non autorisé de votre moniteur. Pour plus d'informations, voir <a href="#">Sécurisation de votre moniteur avec un verrou Kensington (optionnel)</a> . |
| 3         | Étiquette de code-barres, numéro de série et étiquette de service        | Consultez cette étiquette si vous devez contacter Dell pour une assistance technique. Le numéro de service permet aux techniciens de service Dell d'identifier les spécifications de votre moniteur et d'accéder aux informations de garantie.                     |
| 4         | Étiquette réglementaire                                                  | Liste des approbations réglementaires.                                                                                                                                                                                                                             |
| 5         | Clip de gestion des câbles                                               | Pour organiser les câbles.                                                                                                                                                                                                                                         |
| 6         | Bouton de déverrouillage du support                                      | Déverrouille le support du moniteur.                                                                                                                                                                                                                               |

## Vue latérale

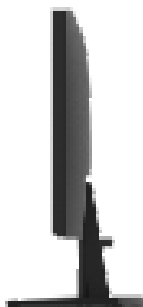


Figure 3. Vue latérale du moniteur

## Vue de dessous, sans support de moniteur



Figure 4. Vue de dessous du moniteur

Tableau 6. Composants et descriptions

| Étiquette | Description         | Utilisation                                         |
|-----------|---------------------|-----------------------------------------------------|
| 1         | Port d'alimentation | Pour connecter le câble d'alimentation du moniteur. |
| 2         | Port HDMI           | Connecter à votre ordinateur avec le câble HDMI.    |
| 3         | Port VGA            | Connecter à votre ordinateur avec le câble VGA.     |

# Spécifications du moniteur

Tableau 7. Spécifications du moniteur

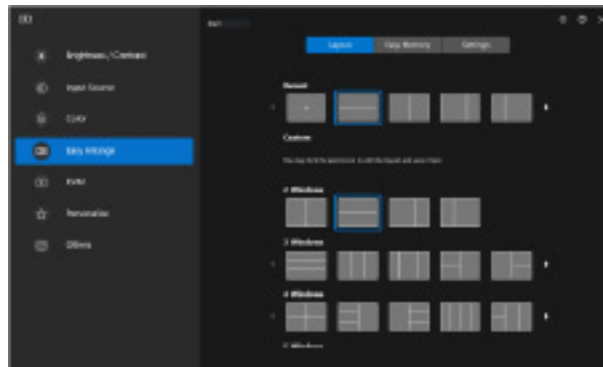
| Modèle                                                  | SE2225H                                                                                                                                                            | SE2425H                                                                                                                                                            |
|---------------------------------------------------------|--------------------------------------------------------------------------------------------------------------------------------------------------------------------|--------------------------------------------------------------------------------------------------------------------------------------------------------------------|
| Type d'écran                                            | Matrice active-TFT LCD                                                                                                                                             | Matrice active-TFT LCD                                                                                                                                             |
| Technologie du panneau                                  | Technologie d'alignement vertical                                                                                                                                  | Technologie d'alignement vertical                                                                                                                                  |
| Dimensions de l'image visible                           |                                                                                                                                                                    |                                                                                                                                                                    |
| Diagonale                                               | 544,85 mm (21,45 po)                                                                                                                                               | 604,70 mm (23,81 po)                                                                                                                                               |
| <b>Zone active</b>                                      |                                                                                                                                                                    |                                                                                                                                                                    |
| Horizontale                                             | 478,66 mm (18,84 po)                                                                                                                                               | 527,04 mm (20,75 po)                                                                                                                                               |
| Verticale                                               | 260,28 mm (10,25 po)                                                                                                                                               | 296,46 mm (11,67 po)                                                                                                                                               |
| Zone                                                    | 124584,58 mm <sup>2</sup> (193,11 po <sup>2</sup> )                                                                                                                | 156246,28 mm <sup>2</sup> (242,18 po <sup>2</sup> )                                                                                                                |
| Pas de pixel                                            | 0,2493 mm x 0,2410 mm                                                                                                                                              | 0,2745 mm x 0,2745 mm                                                                                                                                              |
| Pixels par pouce (PPI)                                  | 103                                                                                                                                                                | 93                                                                                                                                                                 |
| <b>Angle de vision</b>                                  |                                                                                                                                                                    |                                                                                                                                                                    |
| Horizontale                                             | 178° (typique)                                                                                                                                                     | 178° (typique)                                                                                                                                                     |
| Verticale                                               | 178° (typique)                                                                                                                                                     | 178° (typique)                                                                                                                                                     |
| Luminosité                                              | 250 cd/m <sup>2</sup> (typique)                                                                                                                                    | 250 cd/m <sup>2</sup> (typique)                                                                                                                                    |
| Rapport de contraste                                    | 3000:1 (typique)                                                                                                                                                   | 3000:1 (typique)                                                                                                                                                   |
| Revêtement de la face avant                             | Anti-reflet avec dureté 3H                                                                                                                                         | Anti-reflet avec dureté 3H                                                                                                                                         |
| Rétroéclairage                                          | Système LED Edgelight                                                                                                                                              | Système LED Edgelight                                                                                                                                              |
| Temps de réponse (gris à gris)                          | 8 millisecondes (mode <b>normal</b> )<br>5 millisecondes (mode <b>rapide</b> )                                                                                     | 8 millisecondes (mode <b>normal</b> )<br>5 millisecondes (mode <b>rapide</b> )                                                                                     |
| Profondeur des couleurs                                 | 16,7 millions de couleurs                                                                                                                                          | 16,7 millions de couleurs                                                                                                                                          |
| Gamme de couleurs                                       | NTSC minimum 72% (CIE 1931)<br>NTSC minimum 83% (CIE 1976)                                                                                                         | NTSC minimum 72% (CIE 1931)<br>NTSC minimum 83% (CIE 1976)                                                                                                         |
| Compatibilité avec le gestionnaire d'affichage Dell     | Oui                                                                                                                                                                | Oui                                                                                                                                                                |
| Connectivité                                            | <ul style="list-style-type: none"> <li>1 x HDMI (HDCP 1.4) (prend en charge jusqu'à FHD 1920 x 1080 75Hz selon spécifié dans HDMI 1.4)</li> <li>1 x VGA</li> </ul> | <ul style="list-style-type: none"> <li>1 x HDMI (HDCP 1.4) (prend en charge jusqu'à FHD 1920 x 1080 75Hz selon spécifié dans HDMI 1.4)</li> <li>1 x VGA</li> </ul> |
| Largeur du cadre (du bord du moniteur à la zone active) | 12,80 mm (Haut)<br>12,80 mm (Gauche/Droite)<br>16,92 mm (Bas)                                                                                                      | 12,80 mm (Haut)<br>12,80 mm (Gauche/Droite)<br>16,92 mm (Bas)                                                                                                      |
| Sécurité                                                | Emplacement de verrouillage de sécurité (câble de verrouillage vendu séparément)                                                                                   | Emplacement de verrouillage de sécurité (câble de verrouillage vendu séparément)                                                                                   |
| Angle d'inclinaison                                     | -5° à 21°                                                                                                                                                          | -5° à 21°                                                                                                                                                          |

## Dell Display Manager

Dell Display Manager est un logiciel applicatif qui améliore l'expérience de votre moniteur Dell, assurant plus de productivité et de facilité dans la personnalisation.

Avec cette application, vous pouvez :

1. Ajuster les paramètres de l'affichage à l'écran (OSD) du moniteur, tels que la luminosité, le contraste, la source d'entrée, etc., avec facilité. Plus besoin de basculer en utilisant le joystick sur le moniteur ; utilisez simplement le logiciel DDM.
  1. Organiser plusieurs applications sur votre écran en les plaçant dans un modèle de votre choix avec l'Easy Arrange.
  2. Assigner des applications ou même des fichiers aux partitions d'Easy Arrange, sauvegarder la disposition en tant que profil, puis restaurer automatiquement le profil à l'aide de la mémoire Easy Arrange.
2. Connecter votre moniteur Dell à plusieurs sources d'entrée et gérer ces multiples entrées vidéo à l'aide de la source d'entrée.
3. Personnaliser chaque application avec un mode de couleur différent à l'aide du préréglage de couleur.
4. Répliquer les paramètres de l'application Dell Display Manager d'un moniteur à un autre moniteur du même modèle avec les paramètres d'import/export d'application.



**Figure 5. Interface utilisateur Dell Display Manager**

Ce document est à titre informatif uniquement et reflète les performances en laboratoire. Votre produit peut fonctionner différemment en fonction du logiciel, des composants et des périphériques que vous avez commandés et Dell n'aura aucune obligation de mettre à jour ces informations.

En conséquence, le client ne doit pas se fier à ces informations pour prendre des décisions concernant les tolérances électriques ou autres. Aucune garantie quant à l'exactitude ou à l'exhaustivité n'est exprimée ou implicite.

## Spécifications de la résolution

**Tableau 8.** Spécifications de la résolution

| Modèle                         | SE2225H/SE2425H                                                                                                                     |
|--------------------------------|-------------------------------------------------------------------------------------------------------------------------------------|
| Plage de balayage horizontal   | <ul style="list-style-type: none"> <li>VGA : 30 kHz à 82 kHz (automatique)</li> <li>HDMI : 30 kHz à 84 kHz (automatique)</li> </ul> |
| Plage de balayage vertical     | <ul style="list-style-type: none"> <li>VGA : 50 Hz à 76 Hz (automatique)</li> <li>HDMI : 50 Hz à 76 Hz (automatique)</li> </ul>     |
| Résolution pré-réglée maximale | <ul style="list-style-type: none"> <li>VGA : 1920 x 1080 @ 60 Hz</li> <li>HDMI : 1920 x 1080 @ 75 Hz</li> </ul>                     |

## Modes vidéo pris en charge

**Tableau 9.** Modes vidéo pris en charge.

| Modèle                             | SE2225H/SE2425H                                                                                |
|------------------------------------|------------------------------------------------------------------------------------------------|
| Capacités d'affichage vidéo (HDMI) | 480p à 60 Hz<br>576p à 50 Hz<br>720p à 50 Hz<br>720p à 60 Hz<br>1080p à 50 Hz<br>1080p à 60 Hz |

## Modes d'affichage pré-réglés

**Tableau 10.** Tableau des délais.

| Mode d'affichage              | Fréquence horizontale (kHz) | Fréquence verticale (Hz) | Horloge pixel (MHz) | Polarité de la synchronisation (Horizontal/Vertical) |
|-------------------------------|-----------------------------|--------------------------|---------------------|------------------------------------------------------|
| 720 x 400                     | 31,47                       | 70,08                    | 28,32               | -/+                                                  |
| VESA, 640 x 480               | 31,46                       | 59,94                    | 25,17               | -/-                                                  |
| VESA, 640 x 480               | 37,50                       | 75,00                    | 31,50               | -/-                                                  |
| VESA, 800 x 600               | 37,87                       | 60,31                    | 40,00               | +/+                                                  |
| VESA, 800 x 600               | 46,87                       | 75,00                    | 49,50               | +/+                                                  |
| VESA, 1024 x 768              | 48,36                       | 60,00                    | 65,00               | -/-                                                  |
| VESA, 1024 x 768              | 60,02                       | 75,02                    | 78,75               | +/+                                                  |
| VESA, 1152 x 864              | 67,50                       | 75,00                    | 108,00              | +/+                                                  |
| 1280 x 720                    | 45,00                       | 59,94                    | 74,25               | -/+                                                  |
| 1280 x 720                    | 56,46                       | 74,78                    | 95,75               | -/+                                                  |
| VESA, 1280 x 1024             | 64,98                       | 60,02                    | 108,00              | +/+                                                  |
| VESA, 1280 x 1024             | 79,97                       | 75,02                    | 135,00              | +/+                                                  |
| VESA, 1600 x 900              | 60,00                       | 60,00                    | 108,00              | +/+                                                  |
| VESA, 1920 x 1080             | 67,50                       | 60,00                    | 148,50              | +/+                                                  |
| 1920 x 1080 (HDMI uniquement) | 83,89                       | 74,97                    | 174,50              | +/-                                                  |

## Spécifications électriques

**Tableau 11.** Spécifications électriques.

| Modèle                                | SE2225H                                                                                                                                                                                                                                                                                           | SE2425H                                                                                                                                                                                                                                                                                           |
|---------------------------------------|---------------------------------------------------------------------------------------------------------------------------------------------------------------------------------------------------------------------------------------------------------------------------------------------------|---------------------------------------------------------------------------------------------------------------------------------------------------------------------------------------------------------------------------------------------------------------------------------------------------|
| Signaux d'entrée vidéo                | <ul style="list-style-type: none"> <li>• RGB analogique : 0,7 V <math>\pm</math> 5 %, impédance d'entrée de 75 <math>\Omega</math></li> <li>• HDMI 1.4 (HDCP 1.4), 600 mV pour chaque ligne différentielle, impédance d'entrée de 100 <math>\Omega</math> par paire différentielle</li> </ul>     |                                                                                                                                                                                                                                                                                                   |
| Signaux d'entrée de synchronisation   | Synchronisations horizontale et verticale séparées, niveau TTL sans polarité, SOG (synchronisation composite sur vert)                                                                                                                                                                            |                                                                                                                                                                                                                                                                                                   |
| Tension/fréquence/courant d'entrée CA | 100 VCA à 240 VCA / 50 Hz ou 60 Hz $\pm$ 3 Hz / 0,7 A (typique)                                                                                                                                                                                                                                   | 100 VCA à 240 VCA / 50 Hz ou 60 Hz $\pm$ 3 Hz / 0,7 A (typique)                                                                                                                                                                                                                                   |
| Courant d'appel                       | <ul style="list-style-type: none"> <li>• 120 V : 30 A (maximum) à 0 °C (démarrage à froid)</li> <li>• 240 V : 60 A (maximum) à 0 °C (démarrage à froid)</li> </ul>                                                                                                                                |                                                                                                                                                                                                                                                                                                   |
| Consommation électrique               | <ul style="list-style-type: none"> <li>• 0,3 W (Mode éteint)<sup>1</sup></li> <li>• 0,3 W (Mode veille)<sup>1</sup></li> <li>• 11,6 W (Mode allumé)<sup>1</sup></li> <li>• 19 W (Max)<sup>2</sup></li> <li>• 11,9 W (P<sub>on</sub>)<sup>3</sup></li> <li>• 38,2 kWh (TEC)<sup>3</sup></li> </ul> | <ul style="list-style-type: none"> <li>• 0,3 W (Mode éteint)<sup>1</sup></li> <li>• 0,3 W (Mode veille)<sup>1</sup></li> <li>• 14,3 W (Mode allumé)<sup>1</sup></li> <li>• 22 W (Max)<sup>2</sup></li> <li>• 14,1 W (P<sub>on</sub>)<sup>3</sup></li> <li>• 45,0 kWh (TEC)<sup>3</sup></li> </ul> |

<sup>1</sup> Comme défini dans EU 2019/2021 et EU 2019/2013.

<sup>2</sup> Réglage de la luminosité et du contraste.

<sup>3</sup> P<sub>on</sub> : Consommation d'énergie du mode Marche telle que définie dans la version Energy Star 8.0.

TEC: Consommation d'énergie totale en kWh telle que définie dans la version Energy Star 8.0.

Ce document est purement informatif et représente les performances constatées en laboratoire. Les performances de votre appareil peuvent différer en fonction du logiciel, des composants et des périphériques commandés, et il n'y a aucune obligation de mettre à jour ces informations.

Aussi, le client ne doit pas se baser sur ces informations pour prendre des décisions sur les tolérances électriques ou autres. Aucune garantie, expresse ou implicite, n'est donnée quant à l'exactitude ou à l'exhaustivité.



**REMARQUE :** Ce moniteur est certifié ENERGY STAR..

Ce produit est agréé ENERGY STAR dans ses réglages d'usine par défaut, lesquels peuvent être réinitialisés via la fonction « **Réinitialisation des réglages d'usine** » dans le menu OSD. La modification des paramètres d'usine par défaut ou l'activation d'autres fonctionnalités peut augmenter la consommation d'énergie qui peut ainsi dépasser la limite spécifiée par ENERGY STAR.



## Caractéristiques physiques

**Tableau 12.** Caractéristiques physiques.

| Modèle                                                                                                                                                                                                                                                                                                                                                                                                                               | SE2225H                                                                                                                      | SE2425H              |
|--------------------------------------------------------------------------------------------------------------------------------------------------------------------------------------------------------------------------------------------------------------------------------------------------------------------------------------------------------------------------------------------------------------------------------------|------------------------------------------------------------------------------------------------------------------------------|----------------------|
| <b>Type de câble de signal</b>                                                                                                                                                                                                                                                                                                                                                                                                       | <ul style="list-style-type: none"> <li>Analogique : D-Sub (VGA), 15 broches</li> <li>Numérique : HDMI, 19 broches</li> </ul> |                      |
| <p><b>i REMARQUE :</b> Les moniteurs Dell sont conçus pour fonctionner de manière optimale avec les câbles vidéo fournis avec votre moniteur. Comme Dell ne contrôle pas les différents fournisseurs de câbles sur le marché, le type de matériau, le connecteur et le processus utilisé pour fabriquer ces câbles, Dell ne garantit pas les performances vidéo sur des câbles qui ne sont pas fournis avec votre moniteur Dell.</p> |                                                                                                                              |                      |
| <b>Dimensions (avec support) :</b>                                                                                                                                                                                                                                                                                                                                                                                                   |                                                                                                                              |                      |
| Hauteur                                                                                                                                                                                                                                                                                                                                                                                                                              | 384,08 mm (15,12 po)                                                                                                         | 420,26 mm (16,55 po) |
| Largeur                                                                                                                                                                                                                                                                                                                                                                                                                              | 504,26 mm (19,85 po)                                                                                                         | 552,64 mm (21,76 po) |
| Profondeur                                                                                                                                                                                                                                                                                                                                                                                                                           | 178,81 mm (7,04 po)                                                                                                          | 178,81 mm (7,04 po)  |
| <b>Dimensions (sans support) :</b>                                                                                                                                                                                                                                                                                                                                                                                                   |                                                                                                                              |                      |
| Hauteur                                                                                                                                                                                                                                                                                                                                                                                                                              | 295,38 mm (11,63 po)                                                                                                         | 331,61 mm (13,06 po) |
| Largeur                                                                                                                                                                                                                                                                                                                                                                                                                              | 504,26 mm (19,85 po)                                                                                                         | 552,64 mm (21,76 po) |
| Profondeur                                                                                                                                                                                                                                                                                                                                                                                                                           | 49,21 mm (1,94 po)                                                                                                           | 49,26 mm (1,94 po)   |
| <b>Dimensions du support :</b>                                                                                                                                                                                                                                                                                                                                                                                                       |                                                                                                                              |                      |
| Hauteur                                                                                                                                                                                                                                                                                                                                                                                                                              | 173,93 mm (6,85 po)                                                                                                          | 173,93 mm (6,85 po)  |
| Largeur                                                                                                                                                                                                                                                                                                                                                                                                                              | 240,42 mm (9,47 po)                                                                                                          | 240,42 mm (9,47 po)  |
| Profondeur                                                                                                                                                                                                                                                                                                                                                                                                                           | 178,81 mm (7,04 po)                                                                                                          | 178,81 mm (7,04 po)  |
| <b>Poids :</b>                                                                                                                                                                                                                                                                                                                                                                                                                       |                                                                                                                              |                      |
| Poids avec emballage                                                                                                                                                                                                                                                                                                                                                                                                                 | 4,11 kg (9,06 lb)                                                                                                            | 4,70 kg (10,36 lb)   |
| Poids avec assemblage du support et câbles                                                                                                                                                                                                                                                                                                                                                                                           | 2,94 kg (6,48 lb)                                                                                                            | 3,46 kg (7,63 lb)    |
| Poids sans assemblage du support et câbles                                                                                                                                                                                                                                                                                                                                                                                           | 2,26 kg (4,98 lb)                                                                                                            | 2,80 kg (6,17 lb)    |
| Poids de l'assemblage du support                                                                                                                                                                                                                                                                                                                                                                                                     | 0,33 kg (0,73 lb)                                                                                                            | 0,32 kg (0,71 lb)    |

## Caractéristiques environnementales

**Tableau 13.** Caractéristiques environnementales.

| Modèle                                         | SE2225H/SE2425H                                                                                                                                                                                                                                                                                                                                                                     |
|------------------------------------------------|-------------------------------------------------------------------------------------------------------------------------------------------------------------------------------------------------------------------------------------------------------------------------------------------------------------------------------------------------------------------------------------|
| Température :<br>En fonctionnement             | 0 °C à 40 °C (32 °F à 104 °F)                                                                                                                                                                                                                                                                                                                                                       |
| Non en fonctionnement :<br>Stockage/Expédition | -20 °C à 60 °C (-4 °F à 140 °F)                                                                                                                                                                                                                                                                                                                                                     |
| Humidité :<br>En fonctionnement                | 10 % à 80 % (sans condensation)                                                                                                                                                                                                                                                                                                                                                     |
| Non en fonctionnement :<br>Stockage/Expédition | 5 % à 90 % (sans condensation)                                                                                                                                                                                                                                                                                                                                                      |
| Altitude :                                     |                                                                                                                                                                                                                                                                                                                                                                                     |
| En fonctionnement (maximum)                    | 5 000 m (16 404 ft)                                                                                                                                                                                                                                                                                                                                                                 |
| Non en fonctionnement (maximum)                | 12 192 m (40 000 ft)                                                                                                                                                                                                                                                                                                                                                                |
| Dissipation                                    | <p><b>SE2225H</b><br/>64,8 BTU/heure (maximum)<br/>39,6 BTU/heure (mode allumé)</p> <p><b>SE2425H</b><br/>75,1 BTU/heure (maximum)<br/>48,8 BTU/heure (mode allumé)</p>                                                                                                                                                                                                             |
| Normes de conformité                           | <ul style="list-style-type: none"> <li>• Moniteur certifié ENERGY STAR.</li> <li>• Conforme à la directive RoHS.</li> <li>• Moniteur réduit en BFR/PVC (les cartes de circuits sont fabriquées à partir de laminés sans BFR/PVC).</li> <li>• Verre sans arsenic et sans mercure pour le panneau uniquement.</li> <li>• Répond aux exigences de courant de fuite NFPA 99.</li> </ul> |

## Assignations des broches

### Connecteur D-Sub 15 broches



Figure 6. Connecteur D-Sub 15 broches

Tableau 14. Assignations des broches (D-Sub).

| Numéro de broche | Assignation du signal |
|------------------|-----------------------|
| 1                | Vidéo-Rouge           |
| 2                | Vidéo-Vert            |
| 3                | Vidéo-Bleu            |
| 4                | GND                   |
| 5                | Auto-test             |
| 6                | GND-R                 |
| 7                | GND-G                 |
| 8                | GND-B                 |
| 9                | DDC +5 V              |
| 10               | GND-sync              |
| 11               | GND                   |
| 12               | Données DDC           |
| 13               | H-sync                |
| 14               | V-sync                |
| 15               | Horloge DDC           |

## Connecteur HDMI 19 broches



**Figure 7.** Connecteur HDMI 19 broches

**Tableau 15.** Assignations des broches (HDMI).

| Numéro de broche | Assignation du signal         |
|------------------|-------------------------------|
| 1                | TMDS DATA 2+                  |
| 2                | TMDS DATA 2 SHIELD            |
| 3                | TMDS DATA 2-                  |
| 4                | TMDS DATA 1+                  |
| 5                | TMDS DATA 1 SHIELD            |
| 6                | TMDS DATA 1-                  |
| 7                | TMDS DATA 0+                  |
| 8                | TMDS DATA 0 SHIELD            |
| 9                | TMDS DATA 0-                  |
| 10               | TMDS CLOCK+                   |
| 11               | TMDS CLOCK SHIELD             |
| 12               | TMDS CLOCK-                   |
| 13               | CEC                           |
| 14               | Réservé (N.C. sur l'appareil) |
| 15               | Horloge DDC (SCL)             |
| 16               | Données DDC (SDA)             |
| 17               | Masse DDC/CEC                 |
| 18               | Alimentation +5 V             |
| 19               | DÉTECTION DE PRISE CHAUDE     |

## Capacité Plug and Play

Vous pouvez installer ce moniteur avec n'importe quel système compatible Plug and Play. Le moniteur fournit automatiquement à l'ordinateur son EDID à l'aide des protocoles DDC de façon à ce que l'ordinateur puisse configurer lui-même et optimiser les paramètres du moniteur. La plupart des installations du moniteur sont automatiques, vous pouvez sélectionner différents paramètres comme exigé. Pour plus d'informations sur le changement des paramètres du moniteur, voir [Utilisation de votre moniteur](#).

## Qualité de l'écran LCD et politique des pixels

Au cours du processus de fabrication du moniteur, il est normal qu'un ou plusieurs pixels soient immobilisés, c'est très difficilement discernable et cela n'affecte pas la qualité ni l'utilisation de l'écran. Pour plus d'informations sur la Politique de qualité et de pixels des moniteurs Dell, veuillez consulter notre site d'assistance DELL [www.dell.com/pixelguidelines](http://www.dell.com/pixelguidelines).

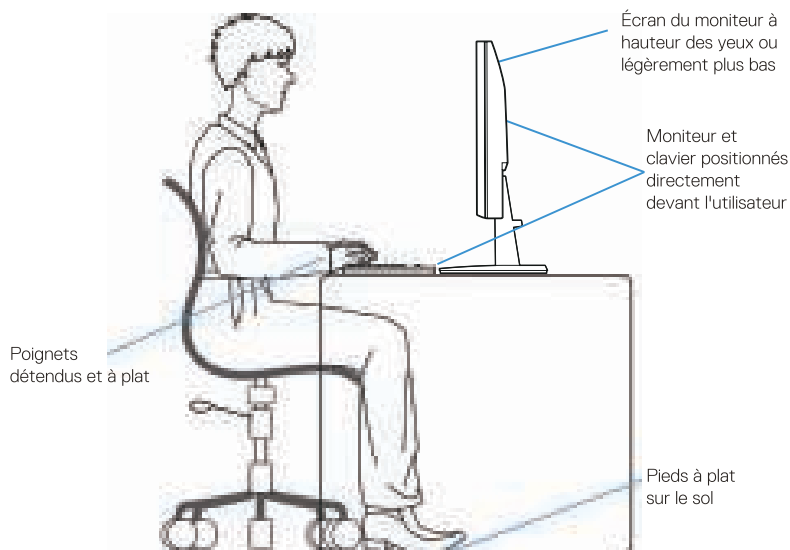
## Ergonomie

△ **ATTENTION** : Une utilisation incorrecte ou prolongée du clavier peut entraîner des blessures.

△ **ATTENTION** : Regarder l'écran du moniteur pendant de longues périodes peut entraîner une fatigue oculaire.

Pour votre confort et votre efficacité, observez les directives suivantes lors de la configuration et de l'utilisation de votre poste de travail informatique :

- Positionnez votre ordinateur de sorte que le moniteur et le clavier soient directement en face de vous lorsque vous travaillez. Des étagères spéciales sont disponibles dans le commerce pour vous aider à positionner correctement votre clavier.
- Pour réduire le risque de fatigue oculaire ainsi que de douleurs au cou, aux bras, au dos ou aux épaules dues à une utilisation prolongée du moniteur, nous vous recommandons de :
  - Régler la distance de l'écran entre 50 et 70 cm (20 à 28 pouces) de vos yeux.
  - Cligner fréquemment des yeux pour les humidifier ou les mouiller avec de l'eau après une utilisation prolongée du moniteur.
  - Prendre des pauses régulières de 20 minutes toutes les deux heures.
  - Regarder ailleurs que sur votre moniteur et fixer un objet éloigné à 6 mètres pendant au moins 20 secondes pendant les pauses.
  - Effectuer des étirements pour soulager les tensions dans le cou, les bras, le dos et les épaules pendant les pauses.
- Assurez-vous que l'écran du moniteur est à hauteur des yeux ou légèrement plus bas lorsque vous êtes assis devant le moniteur.
- Ajustez l'inclinaison du moniteur, ses paramètres de contraste et de luminosité.
- Ajustez l'éclairage ambiant autour de vous (comme les lumières au plafond, les lampes de bureau et les rideaux ou stores des fenêtres à proximité) pour minimiser les réflexions et l'éblouissement sur l'écran du moniteur.
- Utilisez une chaise qui offre un bon soutien du bas du dos.
- Gardez vos avant-bras parallèles au sol avec vos poignets dans une position neutre et confortable lors de l'utilisation du clavier ou de la souris.
- Laissez toujours de l'espace pour reposer vos mains lors de l'utilisation du clavier ou de la souris.
- Laissez vos bras supérieurs reposer naturellement de chaque côté.
- Assurez-vous que vos supports reposent à plat sur le sol.
- Lorsque vous êtes assis, assurez-vous que le poids de vos jambes repose sur vos supports et non sur l'avant de votre siège. Ajustez la hauteur de votre chaise ou utilisez un repose-supports si nécessaire pour maintenir une posture correcte.
- Variez vos activités de travail. Essayez d'organiser votre travail de manière à ne pas rester assis et travailler pendant de longues périodes. Essayez de vous lever ou de marcher régulièrement.
- Gardez la zone sous votre bureau dégagée de tout obstacle, câble ou cordon d'alimentation qui pourrait interférer avec un confort de siège ou présenter un risque de trébuchement potentiel.

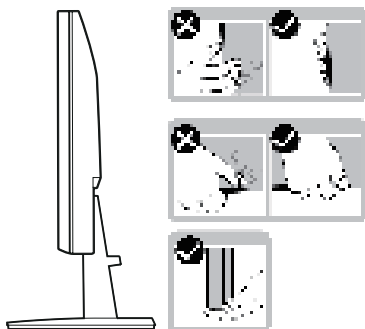


**Figure 8.** Ergonomie ou confort et efficacité

## Manipulation et Déplacement de Votre Écran

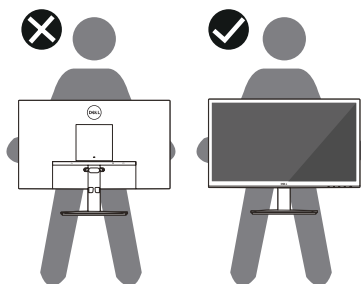
Pour garantir une manipulation sûre du moniteur lors du levage ou du déplacement, suivez les directives ci-dessous :

- Avant de déplacer ou de soulever le moniteur, éteignez votre ordinateur et le moniteur.
- Déconnectez tous les câbles du moniteur.
- Posez le moniteur dans la boîte d'origine avec les matériaux d'emballage d'origine.
- Tenez le bord inférieur et le côté du moniteur fermement sans exercer de pression excessive lors du levage ou du déplacement du moniteur.



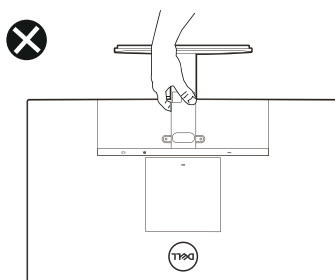
**Figure 9.** Déplacement ou levage du moniteur

- Lorsque vous soulevez ou déplacez le moniteur, assurez-vous que l'écran est tourné vers l'extérieur et ne pressez pas sur la zone d'affichage pour éviter les rayures ou les dommages.



**Figure 10.** Assurez-vous que l'écran est tourné vers l'extérieur

- Lors du transport du moniteur, évitez tout choc ou vibration brusque.
- Lorsque vous soulevez ou déplacez le moniteur, ne le retournez pas à l'envers en tenant la base ou le support. Cela pourrait endommager accidentellement le moniteur ou causer des blessures.



**Figure 11.** Ne pas retourner le moniteur à l'envers

# Directives de Maintenance

## Nettoyage de Votre Moniteur

△ **ATTENTION** : Lisez et suivez les **Consignes de sécurité** avant de nettoyer le moniteur.

△ **AVERTISSEMENT** : Avant de nettoyer le moniteur, débranchez le câble d'alimentation du moniteur de la prise électrique.

Pour les meilleures pratiques, suivez les instructions suivantes lors du déballage, du nettoyage ou de la manipulation de votre moniteur :

- Utilisez un chiffon propre légèrement humide avec de l'eau pour nettoyer l'assemblage du support, l'écran et le châssis de votre moniteur Dell. Si disponible, utilisez un tissu ou une solution de nettoyage pour écran adaptée aux moniteurs Dell.
- Après avoir nettoyé la surface de la table, assurez-vous qu'elle est complètement sèche et exempte d'humidité ou de produit de nettoyage avant de placer votre moniteur Dell dessus.
- △ **ATTENTION** : **N'utilisez pas de détergents ou d'autres produits chimiques tels que le benzène, le diluant, l'ammoniaque, les nettoyeurs abrasifs, l'alcool ou l'air comprimé.**
- △ **ATTENTION** : **L'utilisation de produits chimiques pour le nettoyage peut entraîner des modifications de l'apparence du moniteur, telles que l'altération des couleurs, un film laiteux sur le moniteur, une déformation, des zones d'ombre inégales et le pelage de la zone de l'écran.**
- △ **AVERTISSEMENT** : **Ne pulvérisez pas la solution de nettoyage ou même de l'eau directement sur la surface du moniteur. Cela permettrait aux liquides de s'accumuler au bas du panneau d'affichage et de corroder les composants électroniques, entraînant des dommages permanents. Appliquez plutôt la solution de nettoyage ou l'eau sur un chiffon doux, puis nettoyez le moniteur.**
- ⓘ **REMARQUE** : Les dommages au moniteur dus à des méthodes de nettoyage incorrectes et à l'utilisation de benzène, de diluants, d'ammoniaque, de nettoyeurs abrasifs, d'alcool, d'air comprimé ou de détergents de tout type entraîneront des dommages causés par le client (CID). Le CID n'est pas couvert par la garantie standard Dell.
- Si vous remarquez une poudre résiduelle blanche lorsque vous déballez votre moniteur, essuyez-la avec un chiffon.
- Manipulez votre moniteur avec soin, car un moniteur de couleur plus foncée peut se rayer et montrer des marques blanches plus qu'un moniteur de couleur plus claire.
- Pour maintenir une qualité d'image optimale sur votre écran, utilisez un économiseur d'écran à changement dynamique et éteignez votre écran lorsque vous ne l'utilisez pas.



# Installation du moniteur

## Fixation du support

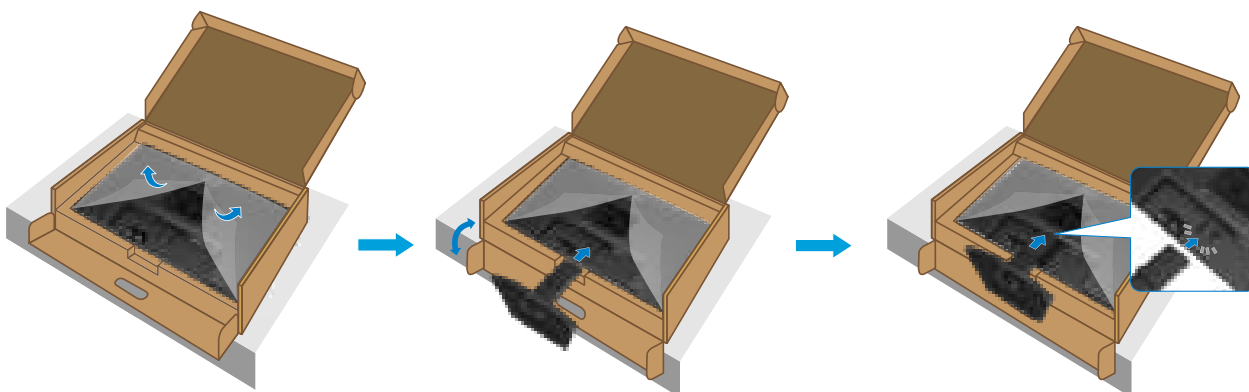
- ① **REMARQUE** : Le support n'est pas attaché lorsque le moniteur est expédié de l'usine.
- ① **REMARQUE** : Les instructions suivantes s'appliquent uniquement au support fourni avec votre moniteur. Si vous fixez un support acheté d'une autre source, suivez les instructions de configuration fournies avec le support.

1. Assemblez la colonne de support à la base du support.
  - a. Posez la base du support du moniteur sur une table stable.
  - b. Glissez le corps du support du moniteur dans la bonne direction sur la base du support jusqu'à ce qu'il s'enclenche en place.



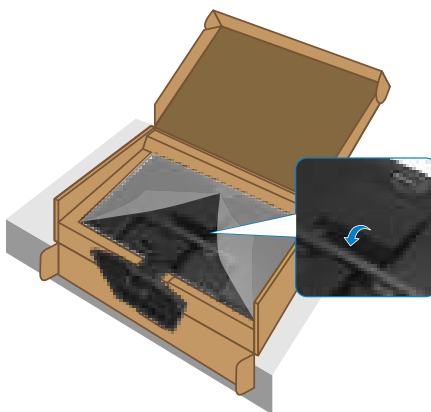
**Figure 12. Assemblage du support**

2. Fixez l'ensemble du support au moniteur.
  - a. Ouvrez le couvercle de protection du moniteur.
  - b. Alignez le support de la colonne avec les rainures à l'arrière du moniteur.
  - c. Glissez l'ensemble du support jusqu'à ce qu'il s'enclenche en place.



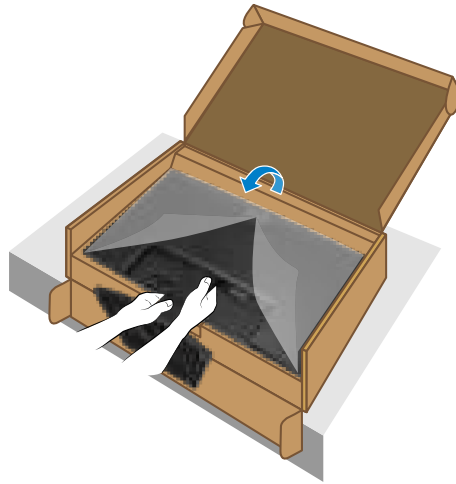
**Figure 13. Fixer le support**

3. Installez le couvercle VESA.



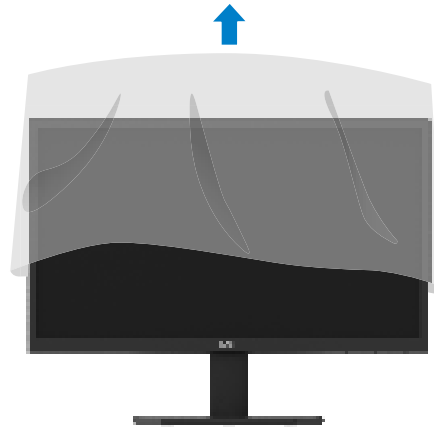
**Figure 14. Installer le couvercle VESA**

4. Tenez la colonne du support et soulevez le moniteur avec précaution, puis placez-le sur une surface plane.



**Figure 15.** Tenez la colonne du support et soulevez le moniteur

5. Soulevez le couvercle de protection du moniteur.



**Figure 16.** Soulevez le couvercle de protection du moniteur

## Connexion de votre moniteur

- ⚠ AVERTISSEMENT :** Avant de commencer toute procédure dans cette section, suivez les [Consignes de sécurité](#).
- ⚠ AVERTISSEMENT :** Pour votre sécurité, assurez-vous que la prise de courant mise à la terre dans laquelle vous branchez le cordon d'alimentation soit facilement accessible pour l'opérateur et située aussi près que possible de l'équipement. Pour déconnecter l'alimentation de l'équipement, débranchez le cordon d'alimentation de la prise en tenant fermement la fiche. Ne tirez jamais sur le cordon.
- ⚠ AVERTISSEMENT :** Un cordon d'alimentation certifié doit être utilisé avec cet équipement. Les réglementations nationales d'installation et/ou d'équipement doivent être prises en compte. Un cordon d'alimentation certifié, pas plus léger que le cordon flexible en polychlorure de vinyle ordinaire selon IEC 60227 (désignation H05VV-F 3G 0,75 mm<sup>2</sup> ou H05VVH2-F2 3G 0,75 mm<sup>2</sup>) doit être utilisé. Un cordon flexible alternatif est en caoutchouc synthétique.
- ℹ REMARQUE :** Ne branchez pas tous les câbles à l'ordinateur en même temps. Il est recommandé de passer les câbles dans la fente de gestion des câbles avant de les connecter au moniteur.
- ℹ REMARQUE :** Les moniteurs Dell sont conçus pour fonctionner de manière optimale avec les câbles fournis par Dell. Dell ne garantit pas la qualité vidéo et les performances si des câbles non Dell sont utilisés.

Pour connecter votre moniteur à l'ordinateur :

1. Éteignez votre ordinateur et débranchez le câble d'alimentation.
2. Connectez le câble VGA ou HDMI de votre moniteur à l'ordinateur.

### Connexion du câble VGA



Figure 17. Connexion du câble VGA

### Connexion du câble HDMI



Figure 18. Connexion du câble HDMI

## Organisation des câbles

Utilisez l'attache du gestionnaire de câble pour guider les câbles connectés à votre moniteur.

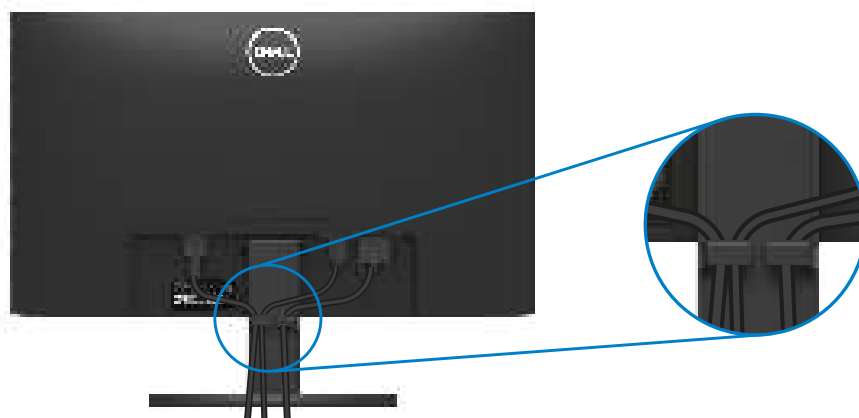


Figure 19. Organisation des câbles

## Sécurisation de votre moniteur avec un verrou Kensington (optionnel)

La fente de sécurité se trouve en bas du moniteur (voir [Fente de sécurité](#)). Sécurisez votre moniteur à une table en utilisant le verrou de sécurité Kensington.

Pour plus d'informations sur l'utilisation du verrou Kensington (vendu séparément), consultez la documentation fournie avec le verrou.

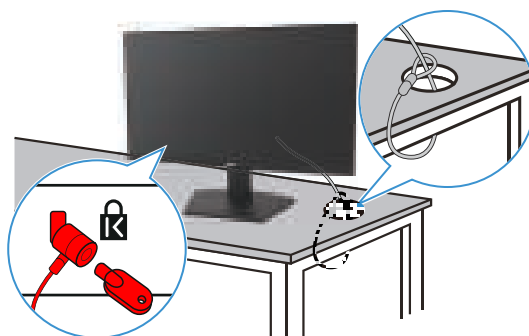


Figure 20. Utilisation du verrou Kensington

**REMARQUE :** L'image est à des fins d'illustration uniquement. L'apparence du verrou peut varier.

## Retrait du support du moniteur

- ① **REMARQUE** : Pour éviter les rayures sur l'écran LCD lors du retrait du support, assurez-vous que le moniteur est placé sur une surface douce et manipulez-le avec précaution.
- ① **REMARQUE** : Les instructions suivantes s'appliquent uniquement au support fourni avec votre moniteur. Si vous retirez un support acheté d'une autre source, suivez les instructions de configuration fournies avec le support.
- ① **REMARQUE** : Avant de retirer le support, assurez-vous d'avoir débranché tous les câbles du moniteur.

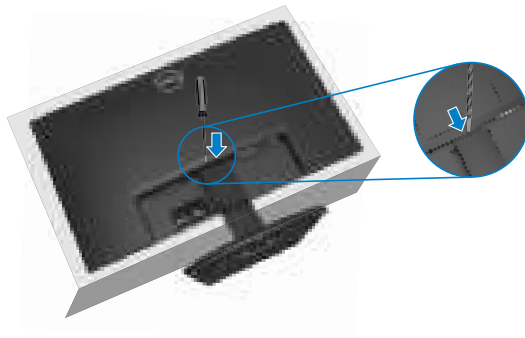
### Pour retirer le support :

1. Placez le moniteur sur un chiffon doux le long du bureau.



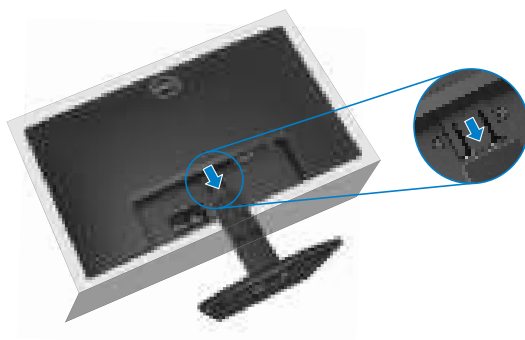
**Figure 21. Poser le moniteur sur le bureau**

2. Utilisez un tournevis long et fin pour pousser le bouton de libération.



**Figure 22. Pousser le bouton de libération**

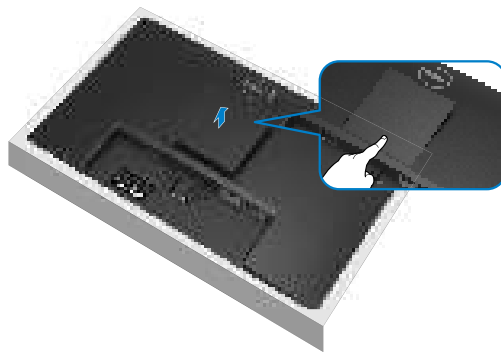
3. Tout en maintenant le bouton de libération enfoncé, tirez le support du moniteur. Ensuite, appuyez sur la languette de dégagement rapide au bas de la base pour séparer la base du support de la colonne.



**Figure 23. Retirer le support**

## Pour retirer le couvercle VESA

Appuyez sur la fente du couvercle VESA pour le libérer de l'arrière de l'écran.



**Figure 24.** Appuyez sur la fente pour retirer le couvercle VESA

## Montage mural VESA (optionnel)

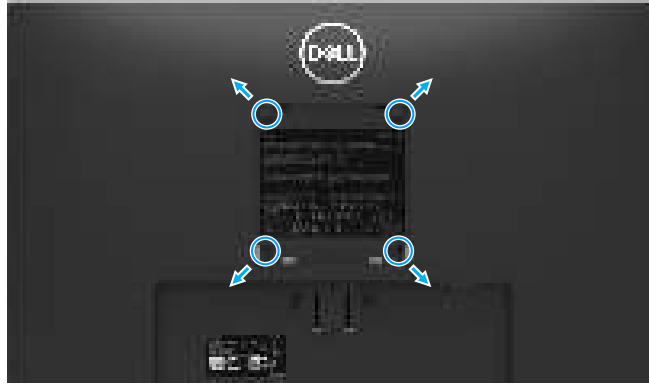


Figure 25. Montage mural VESA

① **REMARQUE** : Utilisez des vis M4 x 10 mm pour connecter le moniteur au kit de montage mural.

Référez-vous aux instructions fournies avec le kit de montage compatible VESA.

1. Posez le panneau du moniteur sur un chiffon doux ou un coussin sur une table stable et plate.
2. Retirez le support. Pour plus d'informations, voir [Retrait du support du moniteur](#).
3. Utilisez un tournevis pour retirer les quatre vis fixant le couvercle en plastique.
4. Fixez le support de montage du kit de montage mural au moniteur.
5. Montez le moniteur au mur. Pour plus d'informations, consultez la documentation fournie avec le kit de montage mural.

① **REMARQUE** : Utilisez uniquement un support mural homologué UL, CSA ou GS avec une capacité de charge minimale de 9,04 kg (19,93 lb) pour le SE2225H, 11,20 kg (24,69 lb) pour le SE2425H.

## Utilisation de l'inclinaison

① **REMARQUE** : Le support n'est pas attaché lorsque le moniteur est expédié de l'usine.

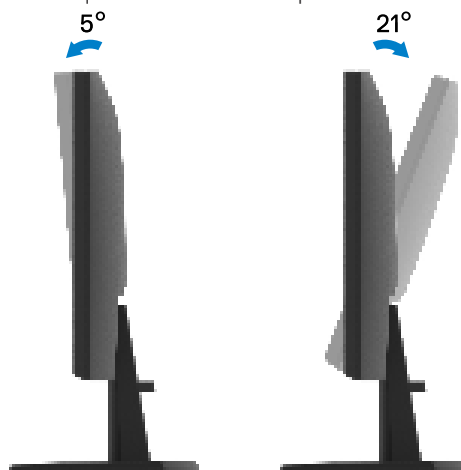


Figure 26. Réglage de l'inclinaison

# Utilisation de votre moniteur

## Allumer le moniteur

Appuyez sur le bouton  pour allumer le moniteur.



Figure 27. Allumer le moniteur

## Utilisation des commandes du panneau avant






Utilisez les boutons de commande situés sur le bord inférieur du moniteur pour régler l'image affichée.



Figure 28. Commandes du panneau avant

Le tableau suivant présente les fonctions de ces boutons de commande :

Tableau 16. Description des boutons de commande

|   | Boutons de commande                                                                                                                    | Description                                                                                                                                                                                         |
|---|----------------------------------------------------------------------------------------------------------------------------------------|-----------------------------------------------------------------------------------------------------------------------------------------------------------------------------------------------------|
| 1 | <br>Mode prédéfini                                  | Ce bouton sert à choisir dans une liste de modes prédéfinis.                                                                                                                                        |
| 2 | <br>Luminosité/Contraste                            | Pour un accès direct au menu Luminosité et Contraste.                                                                                                                                               |
| 3 | <br>Menu                                            | Lancer le menu OSD (affichage à l'écran), ou accéder à la liste des éléments/options d'un menu. Pour plus d'informations, voir <a href="#">Accès au menu OSD</a> .                                  |
| 4 | <br>Quitter                                         | Quitter ou revenir au menu OSD principal.                                                                                                                                                           |
| 5 | <br>Bouton d'alimentation<br>(avec témoin lumineux) | Allumer/éteindre le moniteur.<br>Un voyant blanc constant indique que le moniteur est allumé et fonctionne normalement.<br>Un voyant blanc clignotant indique que le moniteur est en Mode de veille |



## Utilisation de la fonction de verrouillage OSD

Vous pouvez verrouiller les boutons de commande du panneau avant pour empêcher l'accès au menu OSD et au bouton d'alimentation.

### Utilisez le menu Verrouiller pour verrouiller le(s) bouton(s).

1. Sélectionnez l'une des options suivantes.

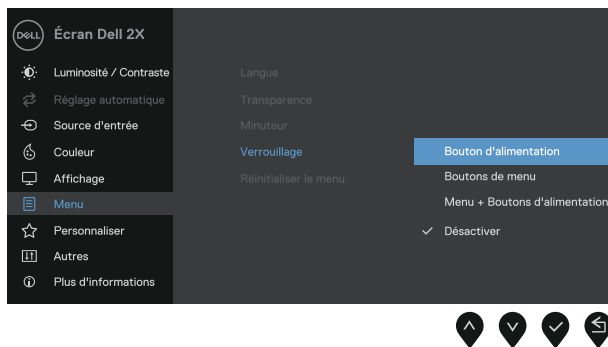



Figure 29. Sélectionner le menu principal OSD

2. Lorsque le message suivant apparaît, sélectionnez **Oui** pour verrouiller les boutons. Une fois verrouillés, appuyer sur n'importe quel bouton de commande affichera l'icône de verrouillage. 

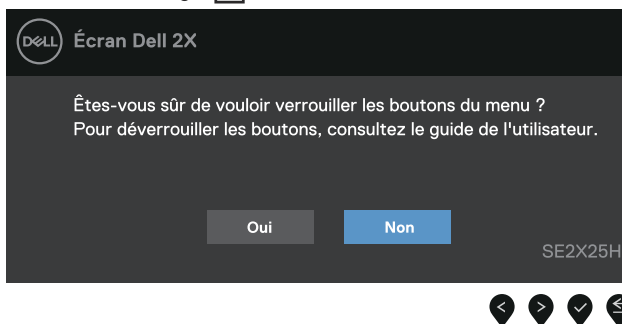


Figure 30. Message d'invite de verrouillage des boutons du menu

Utilisez le bouton de commande du panneau avant pour verrouiller le(s) bouton(s).

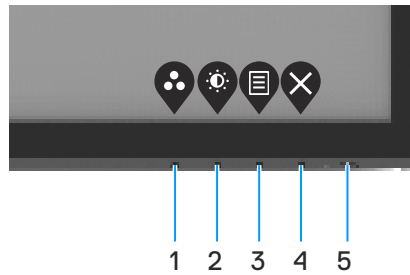


Figure 31. Bouton de commande du panneau avant

1. Appuyez et maintenez enfoncé le bouton pendant 4 secondes pour faire apparaître un bouton à l'écran.

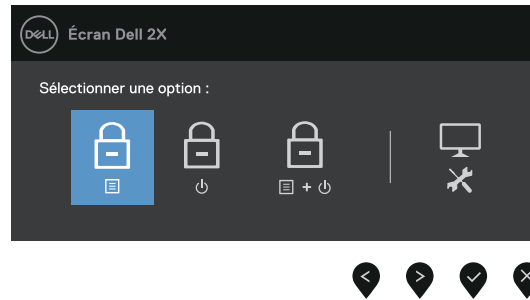






Figure 32. Option de verrouillage des boutons du menu

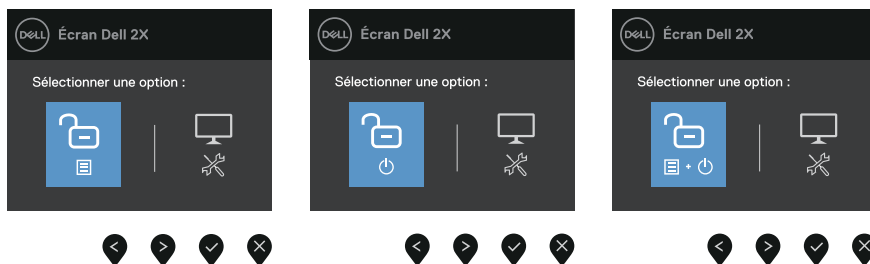
2. Sélectionnez l'une des options suivantes :

**Tableau 17.** Description des options de verrouillage.

|   | Options                                                                                                                                   | Description                                                                                                   |
|---|-------------------------------------------------------------------------------------------------------------------------------------------|---------------------------------------------------------------------------------------------------------------|
| 1 | <br>Verrouillage des boutons du menu                   | Sélectionnez cette option pour verrouiller la fonction du menu OSD.                                           |
| 2 | <br>Verrouillage du bouton d'alimentation              | Sélectionnez cette option pour verrouiller le bouton d'alimentation.                                          |
| 3 | <br>Verrouillage des boutons du menu et d'alimentation | Sélectionnez cette option pour verrouiller le menu OSD et le bouton d'alimentation.                           |
| 4 | <br>Diagnostics intégrés                               | Sélectionnez cette option pour exécuter les diagnostics intégrés, voir <a href="#">Diagnostics intégrés</a> . |





## Pour déverrouiller le(s) bouton(s)

Appuyez et maintenez enfoncé le **bouton 4** pendant 4 secondes pour faire apparaître un bouton à l'écran. Le tableau suivant décrit les options permettant de déverrouiller les boutons de commande du panneau avant.



**Figure 33.** Option de déverrouillage

**Tableau 18.** Description des options de déverrouillage.

|   | Options                                                                                                                                     | Description                                                                                                   |
|---|---------------------------------------------------------------------------------------------------------------------------------------------|---------------------------------------------------------------------------------------------------------------|
| 1 | <br>Déverrouillage des boutons du menu                     | Sélectionnez cette option pour déverrouiller la fonction du menu OSD.                                         |
| 2 | <br>Déverrouillage du bouton d'alimentation                | Sélectionnez cette option pour déverrouiller le bouton d'alimentation.                                        |
| 3 | <br>Déverrouillage des boutons du menu et d'alimentation | Sélectionnez cette option pour déverrouiller le menu OSD et le bouton d'alimentation.                         |
| 4 | <br>Diagnostics intégrés                                 | Sélectionnez cette option pour exécuter les diagnostics intégrés, voir <a href="#">Diagnostics intégrés</a> . |





## Commandes OSD

Utilisez les boutons situés sur le bord inférieur du moniteur pour régler les paramètres d'image.



**Figure 34.** Commandes OSD

**Tableau 19.** Description des boutons de commande OSD.

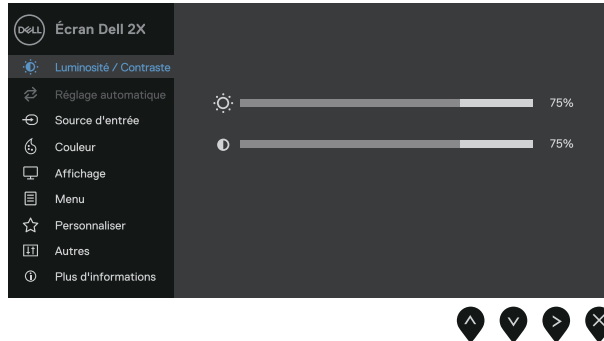
|   | Boutons de commande                                                                           | Description                                                                   |
|---|-----------------------------------------------------------------------------------------------|-------------------------------------------------------------------------------|
| 1 | <br>Haut     | Utilisez la flèche du haut pour augmenter une valeur ou monter dans un menu.  |
| 2 | <br>Bas      | Utilisez la flèche du bas pour diminuer une valeur ou descendre dans un menu. |
| 3 | <br>OK       | Utilisez le bouton OK pour confirmer votre sélection dans un menu.            |
| 4 | <br>Retour | Utilisez le bouton Retour pour retourner au menu précédent.                   |

# Utilisation du menu Affichage à l'écran (OSD)










## Accès au menu OSD

① **REMARQUE** : Tous les changements que vous effectuez sont automatiquement sauvegardés lorsque vous passez à un autre menu, quittez le menu OSD ou attendez que le menu OSD se ferme automatiquement.


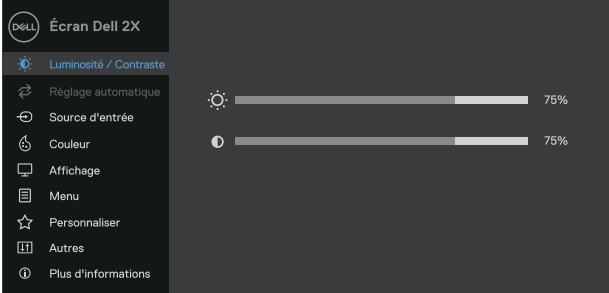







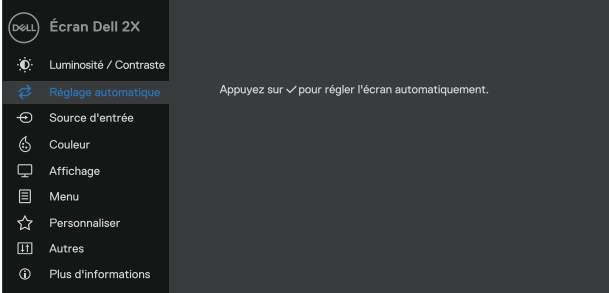




1. Appuyez sur le bouton  pour afficher le menu OSD principal.







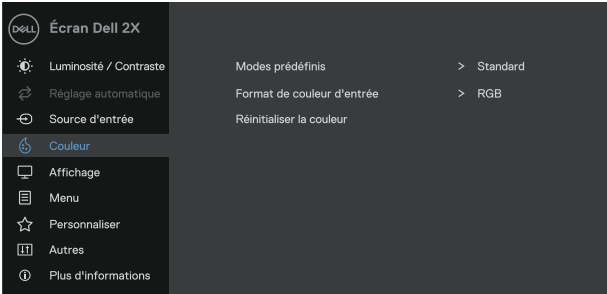



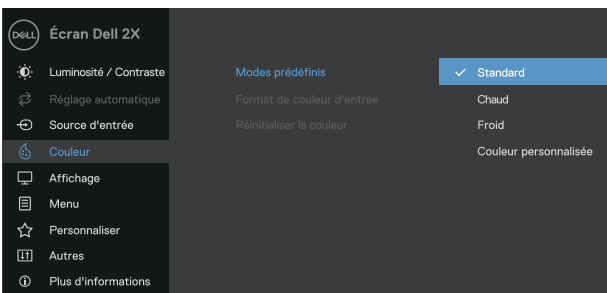



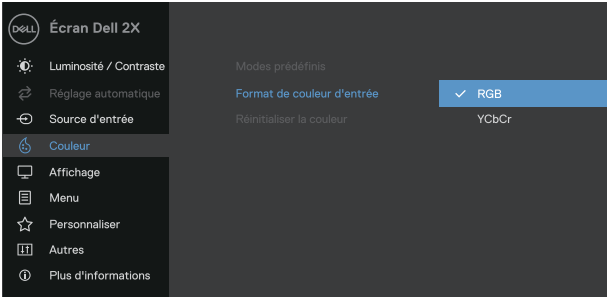
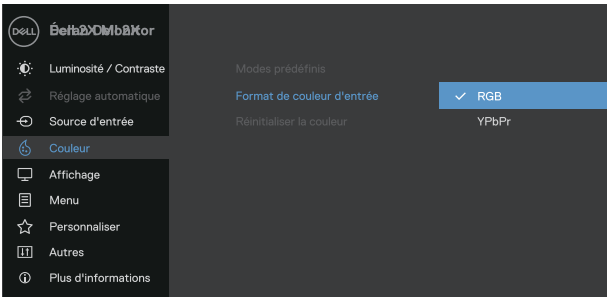
**Figure 35. Menu principal OSD**

2. Appuyez sur les boutons  et  pour naviguer entre les paramètres. Lorsque vous allez d'une icône à une autre, le nom de l'option est mis en surbrillance.
3. Appuyez sur le bouton  pour activer l'option en surbrillance.
4. Appuyez sur les boutons  et  pour sélectionner les paramètres souhaités.
5. Appuyez sur le bouton  puis utilisez les boutons  et , en fonction des dicateurs sur le menu, pour effectuer vos changements.
6. Sélectionnez le bouton  pour revenir au menu précédent.


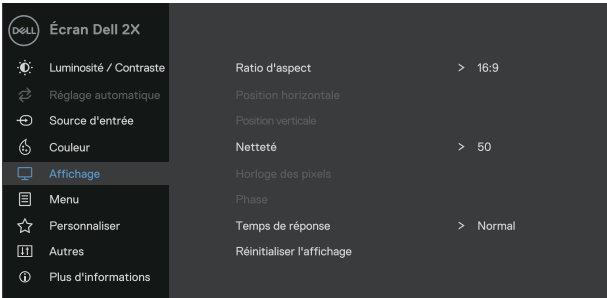












**Tableau 20.** Liste des menus OSD.


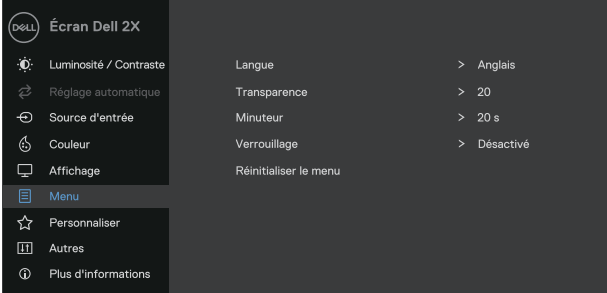








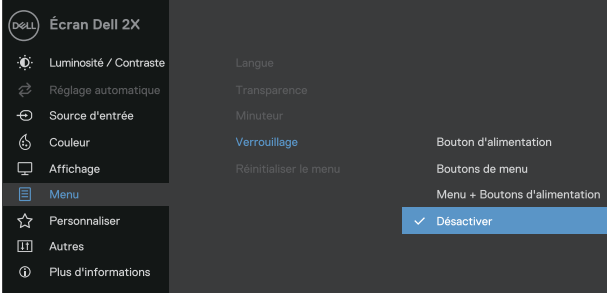






| Icône                                                                               | Menu et sous-menus                                | Description                                                                                                                                                                                                                                                                                                                                                                                                                                                                                                                                                                                                                                                                                                                                                                                                                                                                                                                                                                                                                                                                                                                                                                                                                                                                                                                                                                                                                 |
|-------------------------------------------------------------------------------------|---------------------------------------------------|-----------------------------------------------------------------------------------------------------------------------------------------------------------------------------------------------------------------------------------------------------------------------------------------------------------------------------------------------------------------------------------------------------------------------------------------------------------------------------------------------------------------------------------------------------------------------------------------------------------------------------------------------------------------------------------------------------------------------------------------------------------------------------------------------------------------------------------------------------------------------------------------------------------------------------------------------------------------------------------------------------------------------------------------------------------------------------------------------------------------------------------------------------------------------------------------------------------------------------------------------------------------------------------------------------------------------------------------------------------------------------------------------------------------------------|
|    | <b>Brightness/Contrast (Luminosité/Contraste)</b> | <p>Utilisez cette option pour contrôler les réglages de luminosité ou de contraste.</p>  <p style="text-align: right;">     </p>                                                                                                                                                                                                                                                                                                                                                                                                                                                                                                                                                                                                                                                                                                                                                                                                                                                              |
|                                                                                     | <b>Brightness (Luminosité)</b>                    | <p>La luminosité ajuste la luminance du rétroéclairage (minimum 0 ; maximum 100).</p> <p>Appuyez sur le bouton  pour augmenter la luminosité et sur le bouton  pour diminuer le niveau de luminosité.</p>                                                                                                                                                                                                                                                                                                                                                                                                                                                                                                                                                                                                                                                                                                                                                                                                                                                                                                                                                                                                                                               |
|                                                                                     | <b>Contrast (Contraste)</b>                       | <p>Ajustez d'abord la luminosité, puis ajustez le contraste si un réglage supplémentaire est nécessaire.</p> <p>Appuyez sur le bouton  pour augmenter le contraste et sur le bouton  pour diminuer le contraste (Plage : 0 - 100).</p> <p>La fonction contraste ajuste le degré de différence entre l'obscurité et la clarté à l'écran.</p>                                                                                                                                                                                                                                                                                                                                                                                                                                                                                                                                                                                                                                                                                                                                                                                                                                                                                                             |
|  | <b>Auto Adjust (Réglage automatique)</b>          | <p>Utilisez cette option pour activer l'installation automatique et configurer le menu.</p>  <p style="text-align: right;">     </p> <p>La boîte de dialogue suivante s'affiche sur un écran noir et l'écran règle l'entrée sélectionnée:</p> <div style="background-color: #333; color: white; padding: 5px; text-align: center; margin: 10px 0;"> <b>Réglage automatique en cours...</b> </div> <p>Réglage automatique permet au moniteur de se régler automatiquement en fonction du signal vidéo entrant. Après avoir utilisé Réglage automatique, vous pouvez régler plus finement encore votre moniteur à l'aide des commandes d'horloge de pixel (Grossier) et de Phase (Fin) dans Affichage.</p> <p><b>i REMARQUE :</b> La fonction Réglage auto n'est pas active lorsque vous appuyez sur le bouton alors qu'il n'y a aucun signal d'entrée vidéo actif ou de câbles branchés. Cette option est disponible uniquement si vous utilisez le connecteur analogique (VGA).</p> |


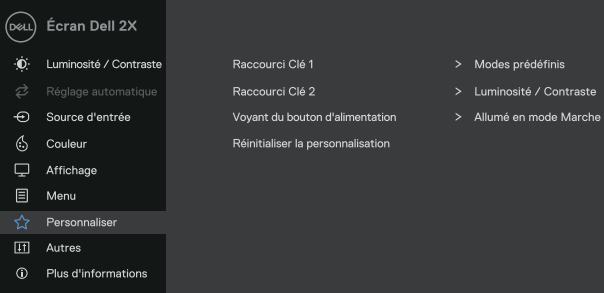

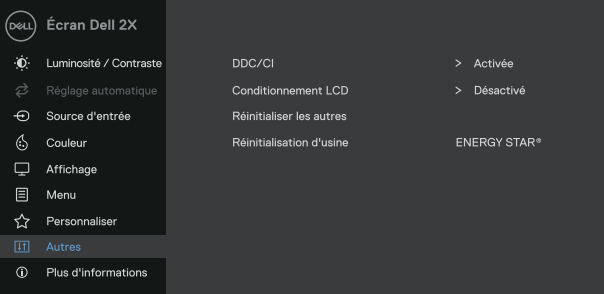
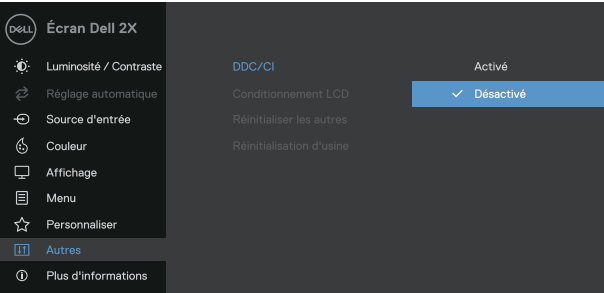
| Icône                                                                              | Menu et sous-menus                                           | Description                                                                                                                                                                                                                                                                                                                                                                                                                                                                                                                                                                                                                                                                                                                                                                                                                                                                                                                                                                                                                                                                                                                      |
|------------------------------------------------------------------------------------|--------------------------------------------------------------|----------------------------------------------------------------------------------------------------------------------------------------------------------------------------------------------------------------------------------------------------------------------------------------------------------------------------------------------------------------------------------------------------------------------------------------------------------------------------------------------------------------------------------------------------------------------------------------------------------------------------------------------------------------------------------------------------------------------------------------------------------------------------------------------------------------------------------------------------------------------------------------------------------------------------------------------------------------------------------------------------------------------------------------------------------------------------------------------------------------------------------|
|   | <b>Input Source (Source d'entrée)</b>                        | <p>Utilisez le menu Source d'entrée pour changer de signal vidéo pouvant être connecté à votre moniteur.</p>  <p style="text-align: right;">  </p>                                                                                                                                                                                                                                                                                                                                                                                                                                                                                                                                                                                                                                                                                                                                                                                                          |
|                                                                                    | <b>VGA</b>                                                   | <p>Appuyez sur  pour sélectionner la source d'entrée VGA lors de l'utilisation du connecteur VGA.</p>                                                                                                                                                                                                                                                                                                                                                                                                                                                                                                                                                                                                                                                                                                                                                                                                                                                                                                                                           |
|                                                                                    | <b>HDMI</b>                                                  | <p>Appuyez sur  pour sélectionner la source d'entrée HDMI lors de l'utilisation du connecteur HDMI.</p>                                                                                                                                                                                                                                                                                                                                                                                                                                                                                                                                                                                                                                                                                                                                                                                                                                                                                                                                         |
|                                                                                    | <b>Auto Select (Sélection automatique)</b>                   | <p>Sélectionnez <b>Sélection automatique</b> pour rechercher les signaux d'entrée disponibles.</p>                                                                                                                                                                                                                                                                                                                                                                                                                                                                                                                                                                                                                                                                                                                                                                                                                                                                                                                                                                                                                               |
|                                                                                    | <b>Reset Input Source (Réinitialiser la source d'entrée)</b> | <p>Sélectionnez cette option pour restaurer la source d'entrée par défaut.</p>                                                                                                                                                                                                                                                                                                                                                                                                                                                                                                                                                                                                                                                                                                                                                                                                                                                                                                                                                                                                                                                   |
|  | <b>Color (Couleur)</b>                                       | <p>Utilisez cette option pour ajuster le mode de réglage des couleurs.</p>  <p style="text-align: right;">  </p>                                                                                                                                                                                                                                                                                                                                                                                                                                                                                                                                                                                                                                                                                                                                                                                                                                         |
|                                                                                    | <b>Preset Modes (Modes prédéfinis)</b>                       | <p>Vous permet de choisir parmi une liste de modes de couleur prédéfinis.</p> <ul style="list-style-type: none"> <li>• <b>Standard</b> : Charge les paramètres de couleur par défaut du moniteur. Ceci est le mode prédéfini par défaut.</li> <li>• <b>Chaud</b> : Augmente la température de couleur. L'écran apparaît plus chaud avec une teinte rouge/jaune.</li> <li>• <b>Froid</b> : Diminue la température de couleur. L'écran apparaît plus froid avec une teinte bleue.</li> <li>• <b>Couleur personnalisée</b> : Vous permet d'ajuster manuellement les réglages de couleur.</li> </ul> <p>Appuyez sur les boutons  et  pour ajuster les valeurs des trois couleurs (R, G, B) et créer votre propre mode de couleur prédéfini.</p>  <p style="text-align: right;">  </p> |

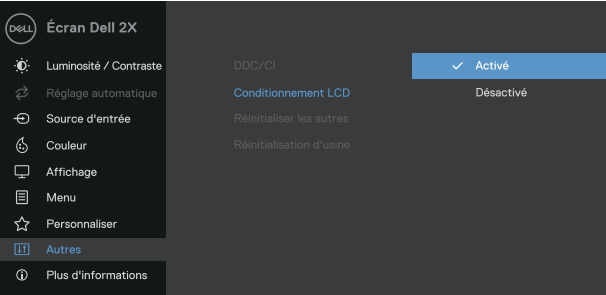
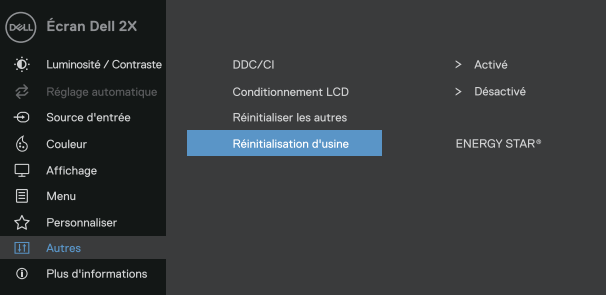
| Icône | Menu et sous-menus                                         | Description                                                                                                                                                                                                                                                                                                                                                                                                                                                                                                                                                                                                                                                                                                                                                                 |
|-------|------------------------------------------------------------|-----------------------------------------------------------------------------------------------------------------------------------------------------------------------------------------------------------------------------------------------------------------------------------------------------------------------------------------------------------------------------------------------------------------------------------------------------------------------------------------------------------------------------------------------------------------------------------------------------------------------------------------------------------------------------------------------------------------------------------------------------------------------------|
|       | <b>Input Color Format<br/>(Format de couleur d'entrée)</b> | <p>Permet de régler le mode d'entrée vidéo sur :</p> <ul style="list-style-type: none"> <li>• <b>RGB</b>: Sélectionnez cette option si votre moniteur est relié à un ordinateur ou à un lecteur média qui prend en charge les sorties RVB.</li> <li>• <b>YCbCr/YPbPr*</b>: Sélectionnez cette option si votre lecteur de média prend en charge uniquement la sortie YCbCr/YPbPr.</li> </ul>  <p style="text-align: right;">⬆️ ⬇️ ⬇️ ⬇️</p> <p>*Lorsque l'entrée <b>HDMI</b> est sélectionnée.</p>  <p style="text-align: right;">⬆️ ⬇️ ⬇️ ⬇️</p> <p>*Lorsque l'entrée <b>VGA</b> est sélectionnée.</p> |
|       | <b>Reset Color<br/>(Réinitialiser la couleur)</b>          | <p>Réinitialisez les paramètres de couleur du moniteur aux réglages d'usine par défaut.</p>                                                                                                                                                                                                                                                                                                                                                                                                                                                                                                                                                                                                                                                                                 |


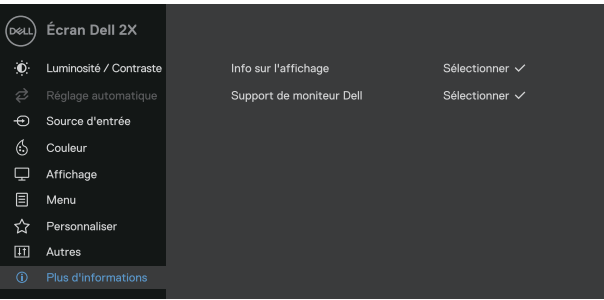

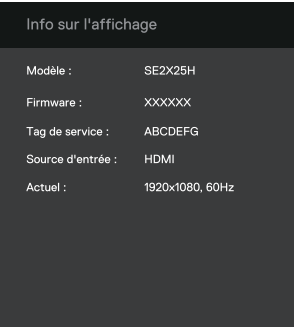



| Icône                                                                             | Menu et sous-menus                                                                         | Description                                                                                                                                                                                                                                                                                                                                                                                                                                                                                                         |
|-----------------------------------------------------------------------------------|--------------------------------------------------------------------------------------------|---------------------------------------------------------------------------------------------------------------------------------------------------------------------------------------------------------------------------------------------------------------------------------------------------------------------------------------------------------------------------------------------------------------------------------------------------------------------------------------------------------------------|
|  | <b>Display (Affichage)</b>                                                                 | <p>Utilisez l'écran pour régler l'image.</p>  <p style="text-align: right;">     </p> |
|                                                                                   | <b>Aspect Ratio (Ratio d'aspect)</b>                                                       | <p>Réglez le rapport d'image à 16:9, 4:3 ou 5:4.</p>                                                                                                                                                                                                                                                                                                                                                                                                                                                                |
|                                                                                   | <b>Horizontal Position (VGA input only) (Position horizontale (entrée VGA uniquement))</b> | <p>Utilisez  ou  pour déplacer l'image vers la gauche et la droite.</p> <p>Le minimum est «0» (-). Le maximum est «100» (+).</p>                                                                                                                                                                                                                  |
|                                                                                   | <b>Vertical Position (VGA input only) (Position verticale (entrée VGA uniquement))</b>     | <p>Utilisez  ou  pour déplacer l'image vers le haut et le bas.</p> <p>Le minimum est «0» (-). Le maximum est «100» (+).</p>                                                                                                                                                                                                                       |
|                                                                                   | <b>Sharpness (Netteté)</b>                                                                 | <p>Cette fonction peut rendre l'image plus nette ou douce.</p> <p>Utilisez les boutons  et  pour régler la netteté de 0 à 100.</p>                                                                                                                                                                                                            |
|                                                                                   | <b>Pixel Clock (VGA input only) (Horloge des pixels (entrée VGA uniquement))</b>           | <p>La fonctionnalité Horloge de pixel vous permet de régler la qualité de l'image de votre moniteur selon vos préférences.</p> <p>Utilisez les boutons  ou  pour régler la meilleure qualité d'image.</p>                                                                                                                                     |
|                                                                                   | <b>Phase (VGA input only) (Phase (entrée VGA uniquement))</b>                              | <p>Si vous n'avez pas obtenu un résultat satisfaisant en utilisant le réglage de la phase, effectuez le réglage de l'Horloge de pixel (grossier) puis réglez de nouveau la Phase (fin).</p>                                                                                                                                                                                                                                                                                                                         |
|                                                                                   | <b>Response Time (Temps de réponse)</b>                                                    | <p>Vous permet de choisir entre Normal (8 ms) et Rapide (5 ms).</p>                                                                                                                                                                                                                                                                                                                                                                                                                                                 |
|                                                                                   | <b>Reset Display (Réinitialiser l'affichage)</b>                                           | <p>Sélectionnez cette option pour restaurer les réglages d'affichage par défaut.</p>                                                                                                                                                                                                                                                                                                                                                                                                                                |

| Icône                                                                             | Menu et sous-menus                        | Description                                                                                                                                                                                                                                                                                                                                                                                                                                                                                                                                                                                                                                                                                                                                                                                                                                                                                                                                                                                                                                                                                                                                                                                                                                                                                                                                                                                                                                                                                                                                                                  |
|-----------------------------------------------------------------------------------|-------------------------------------------|------------------------------------------------------------------------------------------------------------------------------------------------------------------------------------------------------------------------------------------------------------------------------------------------------------------------------------------------------------------------------------------------------------------------------------------------------------------------------------------------------------------------------------------------------------------------------------------------------------------------------------------------------------------------------------------------------------------------------------------------------------------------------------------------------------------------------------------------------------------------------------------------------------------------------------------------------------------------------------------------------------------------------------------------------------------------------------------------------------------------------------------------------------------------------------------------------------------------------------------------------------------------------------------------------------------------------------------------------------------------------------------------------------------------------------------------------------------------------------------------------------------------------------------------------------------------------|
|  | <b>Menu</b>                               | <p>Sélectionnez cette option pour ajuster les paramètres de l'OSD, tels que les langues de l'OSD, la durée pendant laquelle le menu reste à l'écran, etc.</p>  <p style="text-align: right;">     </p>                                                                                                                                                                                                                                                                                                                                                                                                                                                                                                                                                                                                                                                                                                                                                                                                                                                                                                                                         |
|                                                                                   | <b>Language (Langue)</b>                  | <p>L'option Langue configure l'OSD sur l'une des huit langues disponibles : Anglais, Espagnol, Français, Allemand, Portugais Brésilien, Russe, Chinois Simplifié ou Japonais.</p>                                                                                                                                                                                                                                                                                                                                                                                                                                                                                                                                                                                                                                                                                                                                                                                                                                                                                                                                                                                                                                                                                                                                                                                                                                                                                                                                                                                            |
|                                                                                   | <b>Transparency (Transparence)</b>        | <p>Sélectionnez cette option pour modifier la transparence des menus en appuyant sur les boutons  ou , entre 0 et 100.</p>                                                                                                                                                                                                                                                                                                                                                                                                                                                                                                                                                                                                                                                                                                                                                                                                                                                                                                                                                                                                                                                                                                                                                                                                                                                                                 |
|                                                                                   | <b>Timer (Minuterie)</b>                  | <p>Durée de maintien OSD : configure la durée pendant laquelle l'OSD restera actif après le dernier appui sur un bouton.</p> <p>Utilisez  ou  pour régler le curseur par incréments de 1 seconde, de 5 à 60 secondes.</p>                                                                                                                                                                                                                                                                                                                                                                                                                                                                                                                                                                                                                                                                                                                                                                                                                                                                                                                                                                                                                                                                                                                                                                                  |
|                                                                                   | <b>Lock (Verrouillage)</b>                | <p>Avec le verrouillage des boutons de commande du moniteur, vous pouvez empêcher les utilisateurs d'accéder aux commandes. Cela évite également l'activation accidentelle dans la configuration côte-à-côte de plusieurs moniteurs.</p>  <p style="text-align: right;">     </p> <ul style="list-style-type: none"> <li>• <b>Boutons du menu</b> : Tous les boutons du menu/fonctions (à l'exception du bouton d'alimentation) sont verrouillés et inaccessibles par l'utilisateur.</li> <li>• <b>Bouton d'alimentation</b> : Seul le bouton d'alimentation est verrouillé et ne peut être accessible.</li> <li>• <b>Boutons du menu + d'alimentation</b> : Les boutons du menu/fonctions et le bouton d'alimentation sont verrouillés et inaccessibles.</li> </ul> <p>Le réglage par défaut est <b>Désactivé</b>.</p> <p> <b>REMARQUE</b> : Pour déverrouiller le(s) bouton(s), appuyez et maintenez enfoncée la touche  du moniteur pendant 4 secondes.</p> |
|                                                                                   | <b>Reset Menu (Réinitialiser le menu)</b> | <p>Sélectionnez cette option pour restaurer les réglages de menu par défaut.</p>                                                                                                                                                                                                                                                                                                                                                                                                                                                                                                                                                                                                                                                                                                                                                                                                                                                                                                                                                                                                                                                                                                                                                                                                                                                                                                                                                                                                                                                                                             |

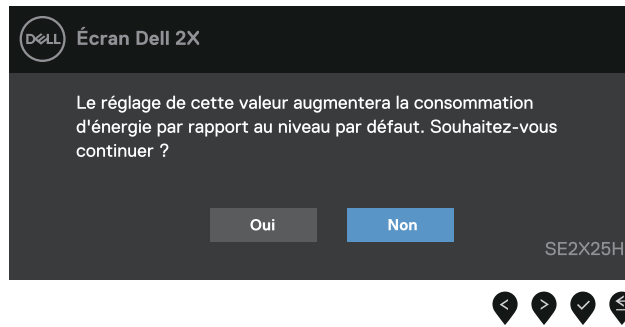
| Icône                                                                               | Menu et sous-menus                                               | Description                                                                                                                                                                                                                                                                                                                                                                                                 |
|-------------------------------------------------------------------------------------|------------------------------------------------------------------|-------------------------------------------------------------------------------------------------------------------------------------------------------------------------------------------------------------------------------------------------------------------------------------------------------------------------------------------------------------------------------------------------------------|
|    | <b>Personalize (Personnaliser)</b>                               | <p>La sélection de cette option vous permettra de configurer les touches de raccourci et la fonction du voyant LED d'alimentation.</p>                                                                                                                                                                                    |
|                                                                                     | <b>Shortcut Key 1 (Touche de raccourci 1)</b>                    | <p>Vous permet de sélectionner l'une des options suivantes : Configure la touche de raccourci 1 en Modes prédéfinis, Luminosité/Contraste, Réglage automatique, Source d'entrée, Format d'image ou Volume.</p>                                                                                                                                                                                              |
|                                                                                     | <b>Shortcut Key 2 (Touche de raccourci 2)</b>                    | <p>Vous permet de sélectionner l'une des options suivantes : Configure la touche de raccourci 2 en Modes prédéfinis, Luminosité/Contraste, Réglage automatique, Source d'entrée, Format d'image ou Volume.</p>                                                                                                                                                                                              |
|                                                                                     | <b>Power Button LED (LED du bouton d'alimentation)</b>           | <p>Vous permet de configurer le voyant LED d'alimentation sur activé en Mode allumé ou sur désactivé en Mode allumé pour économiser de l'énergie.</p>                                                                                                                                                                                                                                                       |
|                                                                                     | <b>Reset Personalization (Réinitialiser la personnalisation)</b> | <p>Permet de restaurer les réglages par défaut des boutons de raccourci.</p>                                                                                                                                                                                                                                                                                                                                |
|  | <b>Others (Autres)</b>                                           |                                                                                                                                                                                                                                                                                                                         |
|                                                                                     | <b>DDC/CI</b>                                                    | <p>La DDC/CI vous permet de régler les paramètres du moniteur à l'aide du logiciel de votre ordinateur.</p> <p>Sélectionnez <b>désactiver</b> pour désactiver cette fonctionnalité.</p> <p>Activez cette fonctionnalité pour une meilleure expérience utilisateur et des performances optimales de votre moniteur.</p>  |

| Icône | Menu et sous-menus                                  | Description                                                                                                                                                                                                                                                                                                                                                                                                                                                                                                                                                                                                                                                                                                                                                                                       |
|-------|-----------------------------------------------------|---------------------------------------------------------------------------------------------------------------------------------------------------------------------------------------------------------------------------------------------------------------------------------------------------------------------------------------------------------------------------------------------------------------------------------------------------------------------------------------------------------------------------------------------------------------------------------------------------------------------------------------------------------------------------------------------------------------------------------------------------------------------------------------------------|
|       | <b>LCD Conditioning<br/>(Conditionnement LCD)</b>   | <p>Aide à réduire les cas mineurs de rémanence d'image. Selon le degré de rémanence d'image, l'exécution du programme peut prendre un certain temps. Pour lancer le <b>Conditionnement LCD</b>, sélectionnez <b>Activé</b>.</p>  <p>The screenshot shows the 'Écran Dell 2X' OSD menu. The 'Autres' (Others) menu item is selected, and the 'Conditionnement LCD' (LCD Conditioning) option is highlighted in blue, with a checkmark and the word 'Activé' (Activated) next to it. Other options include 'Luminosité / Contraste', 'Réglage automatique', 'Source d'entrée', 'Couleur', 'Affichage', 'Menu', 'Personnaliser', and 'Plus d'informations'. Navigation arrows are visible at the bottom right.</p> |
|       | <b>Reset Others<br/>(Réinitialiser Autres)</b>      | <p>Réinitialise tous les paramètres aux réglages d'usine dans le menu de configuration Autres.</p>                                                                                                                                                                                                                                                                                                                                                                                                                                                                                                                                                                                                                                                                                                |
|       | <b>Factory Reset<br/>(Réinitialisation d'usine)</b> | <p>Restaure toutes les valeurs prédéfinies aux réglages d'usine par défaut. Ce sont aussi les paramètres des tests ENERGY STAR .</p>  <p>The screenshot shows the 'Écran Dell 2X' OSD menu with 'Autres' selected. The 'Réinitialisation d'usine' (Factory Reset) option is highlighted in blue. Other options include 'Luminosité / Contraste', 'Réglage automatique', 'Source d'entrée', 'Couleur', 'Affichage', 'Menu', 'Personnaliser', and 'Plus d'informations'. The 'Conditionnement LCD' option is set to 'Désactivé' (Deactivated). Navigation arrows are visible at the bottom right.</p>                                                                                                            |

| Icône                                                                             | Menu et sous-menus                                         | Description                                                                                                                                                                                                                                                                                                                                                                                                                                                                      |
|-----------------------------------------------------------------------------------|------------------------------------------------------------|----------------------------------------------------------------------------------------------------------------------------------------------------------------------------------------------------------------------------------------------------------------------------------------------------------------------------------------------------------------------------------------------------------------------------------------------------------------------------------|
|  | <b>More Information<br/>(Plus d'informations)</b>          | <p>Utilisez le menu pour consulter les informations du moniteur ou obtenir plus de support pour le moniteur.</p>                                                                                                                                                                                            |
|                                                                                   | <b>Display Info<br/>(Informations d'affichage)</b>         | <p>Sélectionnez cette option pour afficher les paramètres actuels, la version du firmware et le numéro de série de votre moniteur.</p>   <p><b>i REMARQUE :</b> L'image ci-dessus est uniquement à titre d'illustration. Les informations peuvent varier en fonction du modèle et des réglages actuels.</p> |
|                                                                                   | <b>Dell Monitor Support<br/>(Support du moniteur Dell)</b> | <p>Pour accéder aux documents de support général pour votre moniteur, utilisez votre smartphone pour scanner le code QR.</p>                                                                                                                                                                                                                                                                                                                                                     |

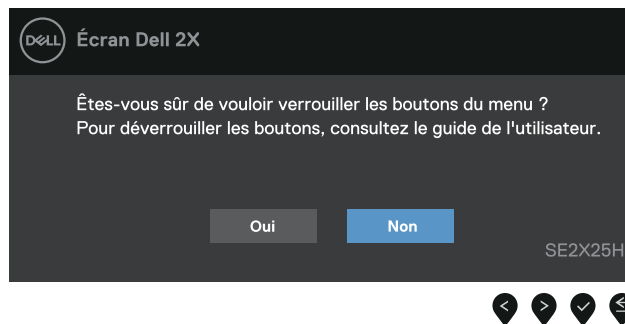
## Messages d'avertissement OSD

La boîte de dialogue d'Avertissement concernant l'alimentation s'applique aux fonctions de Luminosité lorsque vous ajustez pour la première fois le niveau de luminosité au-dessus du niveau par défaut.



**Figure 36. Message d'avertissement d'alimentation**

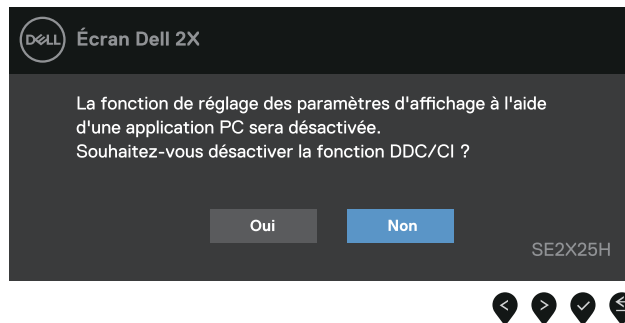
Le message suivant s'affichera avant que la fonction Verrou ne s'affiche.



**Figure 37. Message d'avertissement de la fonction de verrouillage**

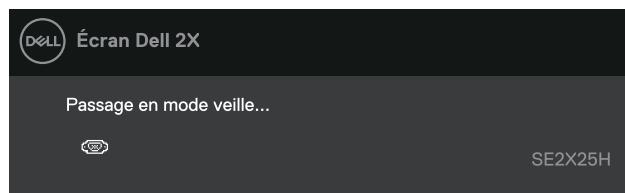
**REMARQUE** : Le message peut être légèrement différent selon les paramètres sélectionnés.

Le message suivant s'affichera avant que la fonction DDC/CI ne soit désactivée.



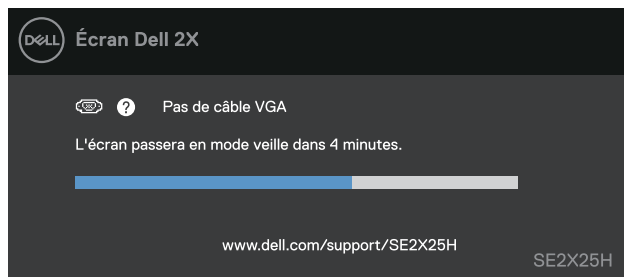
**Figure 38. Message d'avertissement DDC/CI**

Le message suivant apparaît lorsque le moniteur entre en Mode de veille.

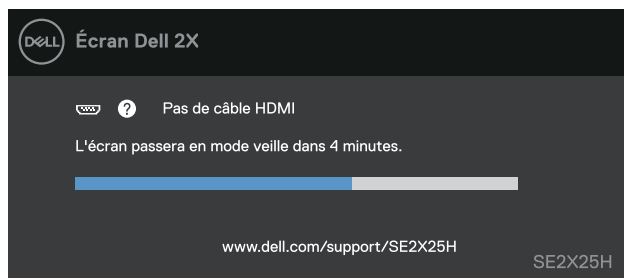


**Figure 39. Message d'avertissement de mode veille**

Si le câble VGA ou HDMI n'est pas connecté, une boîte de dialogue flottante apparaît. Le moniteur passera en mode veille après 4 minutes si laissé dans cet état.



**Figure 40.** Message d'avertissement du câble VGA déconnecté



**Figure 41.** Message d'avertissement du câble HDMI déconnecté

Pour plus d'informations, voir [Dépannage](#).

## Définir la résolution maximale

**REMARQUE** : Les étapes peuvent légèrement varier en fonction de la version de Windows que vous utilisez.

Pour définir la résolution maximale du moniteur :

Sous Windows 10 et Windows 11 :

1. Faites un clic droit sur le bureau et cliquez sur **Paramètres d'affichage**.
2. Si vous avez plus d'un moniteur connecté, assurez-vous de sélectionner **SE2225H/SE2425H**.
3. Cliquez sur la liste déroulante **Paramètres d'affichage** et sélectionnez **1920 x 1080**.
4. Cliquez sur **Conserver les modifications**.

Si vous ne voyez pas 1920 x 1080 comme option, vous devez mettre à jour votre pilote graphique vers la dernière version. Selon votre ordinateur, effectuez l'une des procédures suivantes :

Si vous avez un ordinateur de bureau ou portable Dell :

- Allez sur [www.dell.com/support](http://www.dell.com/support), entrez votre code de service et téléchargez le dernier pilote pour votre carte graphique.

Si vous utilisez un ordinateur non Dell (portable ou de bureau) :

- Allez sur le site de support de votre ordinateur non Dell et téléchargez les derniers pilotes de carte graphique.
- Allez sur le site Web de la carte graphique et téléchargez les derniers pilotes de carte graphique.



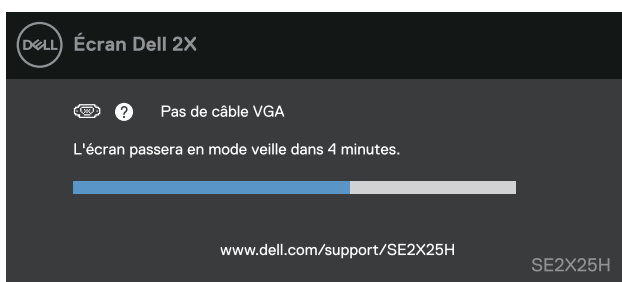
# Dépannage

**⚠ AVERTISSEMENT :** Avant de commencer toute procédure dans cette section, suivez les **Consignes de sécurité**.

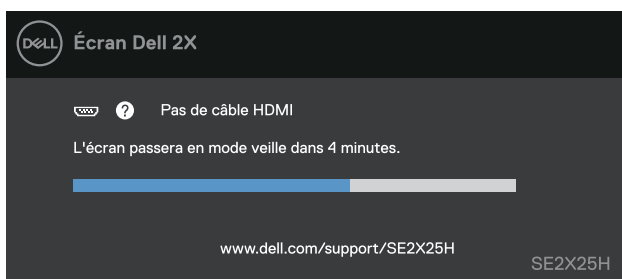
## Auto-test

Votre moniteur comporte une fonction Autotest qui vous permet de vérifier si votre moniteur fonctionne correctement. Si votre moniteur et votre ordinateur sont connectés correctement mais que l'écran du moniteur reste éteint, utilisez la fonction de test automatique du moniteur en suivant ces étapes :

1. Éteignez à la fois votre ordinateur et le moniteur.
  2. Débranchez tous les câbles vidéo du moniteur. Pour assurer le bon fonctionnement de l'auto-test, retirez tous les câbles numériques à l'arrière de l'ordinateur.
  3. Allumez le moniteur.
- ⓘ REMARQUE :** Une boîte de dialogue devrait apparaître à l'écran (sur un fond noir), si le moniteur ne détecte pas de signal vidéo et fonctionne correctement. En mode auto-test, la LED d'alimentation reste blanche.



**Figure 42. Message d'avertissement du câble VGA déconnecté**



**Figure 43. Message d'avertissement du câble HDMI déconnecté**

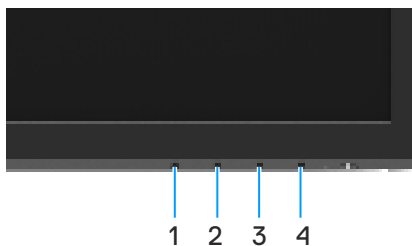
**ⓘ REMARQUE :** Ce message apparaît également pendant le fonctionnement normal, lorsque le câble vidéo est déconnecté ou endommagé.

4. Éteignez votre moniteur et reconnectez le câble vidéo ; puis allumez votre ordinateur et le moniteur.

Si l'écran de votre moniteur reste vide après avoir effectué la procédure précédente, vérifiez votre contrôleur vidéo et votre ordinateur, car votre moniteur fonctionne correctement.

## Diagnostics intégrés

Votre moniteur dispose d'un outil de diagnostic intégré qui vous aide à déterminer si une anomalie dont souffre votre écran est un problème inhérent à votre moniteur, à votre ordinateur ou à votre carte vidéo.





**Figure 44.** Boutons de fonction des diagnostics intégrés

**Tableau 21.** Description de l'étiquette.

| Étiquette | Description |
|-----------|-------------|
| 1         | Bouton 1    |
| 2         | Bouton 2    |
| 3         | Bouton 3    |
| 4         | Bouton 4    |

Pour exécuter le diagnostic intégré :

1. Assurez-vous que l'écran est propre (pas de particules de poussière sur la surface de l'écran).
2. Appuyez sur et maintenez enfoncé le **Bouton 4** pendant environ 4 secondes et attendez l'apparition d'un menu contextuel.
3. Utilisez le **Bouton 1** ou **2** pour sélectionner  puis appuyez sur  pour confirmer.  
Une mire de réglage grise apparaît au début du programme de diagnostic.
4. Examinez soigneusement l'écran pour des anomalies.
5. Appuyez sur le **Bouton 1** pour changer la mire de réglage.
6. Répétez les étapes 4 et 5 pour inspecter l'affichage en rouge, vert, bleu, noir, blanc et les écrans de texte.
7. Dans l'écran de test de couleur blanche, vérifiez l'uniformité de la couleur blanche et si la couleur blanche apparaît verdâtre / rougeâtre, etc.
8. Appuyez sur le **Bouton 1** pour changer le programme de diagnostic.

## Problèmes courants

Le tableau suivant fournit des informations générales sur les problèmes communs susceptibles de survenir sur votre moniteur et les solutions possibles.

**Tableau 22.** Problèmes courants et solutions.

| Symptômes courants                        | Solutions possibles                                                                                                                                                                                                                                                                                                                                                                                                                                               |
|-------------------------------------------|-------------------------------------------------------------------------------------------------------------------------------------------------------------------------------------------------------------------------------------------------------------------------------------------------------------------------------------------------------------------------------------------------------------------------------------------------------------------|
| Pas de vidéo / LED d'alimentation éteinte | <ul style="list-style-type: none"> <li>Assurez-vous que le câble vidéo reliant le moniteur et l'ordinateur est correctement connecté et sécurisé.</li> <li>Vérifiez que la prise de courant fonctionne correctement en utilisant tout autre équipement électrique.</li> <li>Assurez-vous que le bouton d'alimentation est enfoncé.</li> <li>Assurez-vous que la source d'entrée correcte est sélectionnée via le menu <a href="#">Source d'entrée</a>.</li> </ul> |
| Pas de vidéo / LED d'alimentation allumée | <ul style="list-style-type: none"> <li>Augmentez les contrôles de luminosité et de contraste en utilisant l'OSD.</li> <li>Effectuez une vérification de la fonctionnalité d'auto-test du moniteur.</li> <li>Vérifiez les broches pliées ou cassées dans le connecteur du câble vidéo.</li> <li>Exécutez les diagnostics intégrés.</li> <li>Assurez-vous que la source d'entrée correcte est sélectionnée via le menu <a href="#">Source d'entrée</a>.</li> </ul>  |
| Problèmes de mise au point                | <ul style="list-style-type: none"> <li>Éliminez les câbles d'extension vidéo.</li> <li>Réinitialisez le moniteur aux paramètres d'usine (<b>Factory Reset</b>).</li> <li>Changez la résolution vidéo au ratio d'aspect correct.</li> </ul>                                                                                                                                                                                                                        |
| Vidéo tremblante ou instable              | <ul style="list-style-type: none"> <li>Réinitialisez le moniteur aux paramètres d'usine (<b>Factory Reset</b>).</li> <li>Vérifiez les facteurs environnementaux.</li> <li>Déplacez le moniteur et testez-le dans une autre pièce.</li> </ul>                                                                                                                                                                                                                      |
| Pixels manquants                          | <ul style="list-style-type: none"> <li>Éteignez le moniteur et rallumez-le.</li> <li>Un pixel qui est définitivement éteint est un défaut naturel qui peut se produire dans la technologie LCD.</li> <li>Pour plus d'informations sur la politique de qualité et de pixels de Dell, consultez le site de support Dell à l'adresse <a href="http://www.dell.com/pixelguidelines">www.dell.com/pixelguidelines</a>.</li> </ul>                                      |
| Pixels bloqués                            | <ul style="list-style-type: none"> <li>Éteignez le moniteur et rallumez-le.</li> <li>Un pixel qui est définitivement éteint est un défaut naturel qui peut se produire dans la technologie LCD.</li> <li>Pour plus d'informations sur la politique de qualité et de pixels de Dell, consultez le site de support Dell à l'adresse <a href="http://www.dell.com/pixelguidelines">www.dell.com/pixelguidelines</a>.</li> </ul>                                      |
| Problèmes de luminosité                   | <ul style="list-style-type: none"> <li>Réinitialisez le moniteur aux paramètres d'usine (<b>Factory Reset</b>).</li> <li>Ajustez les contrôles de luminosité et de contraste en utilisant l'OSD.</li> </ul>                                                                                                                                                                                                                                                       |
| Distorsion géométrique                    | <ul style="list-style-type: none"> <li>Réinitialisez le moniteur aux paramètres d'usine (<b>Factory Reset</b>).</li> <li>Ajustez les positions horizontale et verticale en utilisant l'OSD.</li> </ul>                                                                                                                                                                                                                                                            |
| Lignes horizontales/verticales            | <ul style="list-style-type: none"> <li>Réinitialisez le moniteur aux paramètres d'usine (<b>Factory Reset</b>).</li> <li>Effectuez une vérification de la fonctionnalité d'auto-test du moniteur et déterminez si ces lignes apparaissent également en mode auto-test.</li> <li>Vérifiez les broches pliées ou cassées dans le connecteur du câble vidéo.</li> <li>Exécutez les diagnostics intégrés.</li> </ul>                                                  |
| Problèmes de synchronisation              | <ul style="list-style-type: none"> <li>Réinitialisez le moniteur aux paramètres d'usine (<b>Factory Reset</b>).</li> <li>Effectuez une vérification de la fonctionnalité d'auto-test du moniteur pour déterminer si l'écran brouillé apparaît en mode auto-test.</li> <li>Vérifiez les broches pliées ou cassées dans le connecteur du câble vidéo.</li> <li>Redémarrez l'ordinateur en mode sans échec.</li> </ul>                                               |
| Problèmes liés à la sécurité              | <ul style="list-style-type: none"> <li>Ne réalisez aucune étape de dépannage.</li> <li>Contactez Dell immédiatement.</li> </ul>                                                                                                                                                                                                                                                                                                                                   |

| Symptômes courants                                                                        | Solutions possibles                                                                                                                                                                                                                                                                                                                                                                                                                                     |
|-------------------------------------------------------------------------------------------|---------------------------------------------------------------------------------------------------------------------------------------------------------------------------------------------------------------------------------------------------------------------------------------------------------------------------------------------------------------------------------------------------------------------------------------------------------|
| Problèmes intermittents                                                                   | <ul style="list-style-type: none"> <li>• Essayez différents <b>Modes prédéfinis</b> dans les paramètres de <b>Couleur</b> de l'OSD. Ajustez les valeurs <b>R/G/B</b> dans la <b>Couleur personnalisée</b> dans les paramètres de couleur de l'OSD.</li> <li>• Changez le <b>format de couleur d'entrée</b> en <b>RGB</b> ou <b>YCbCr/YPbPr</b> dans les paramètres de <b>Couleur</b> de l'OSD.</li> <li>• Exécutez les diagnostics intégrés.</li> </ul> |
| Couleur manquante                                                                         | <ul style="list-style-type: none"> <li>• Effectuez une vérification de la fonctionnalité d'auto-test du moniteur.</li> <li>• Assurez-vous que le câble vidéo reliant le moniteur à l'ordinateur est correctement connecté et sécurisé.</li> <li>• Vérifiez les broches pliées ou cassées dans le connecteur du câble vidéo.</li> </ul>                                                                                                                  |
| Couleur incorrecte                                                                        | <ul style="list-style-type: none"> <li>• Essayez différents <b>Modes prédéfinis</b> dans les paramètres de <b>Couleur</b> de l'OSD. Ajustez les valeurs <b>R/G/B</b> dans la <b>Couleur personnalisée</b> dans les paramètres de couleur de l'OSD.</li> <li>• Changez le <b>format de couleur d'entrée</b> en <b>RGB</b> ou <b>YCbCr/YPbPr</b> dans les paramètres de <b>Couleur</b> de l'OSD.</li> <li>• Exécutez les diagnostics intégrés.</li> </ul> |
| Rétention d'image d'une image statique laissée sur le moniteur pendant une longue période | <ul style="list-style-type: none"> <li>• Réglez l'écran pour qu'il s'éteigne après quelques minutes d'inactivité de l'écran. Cela peut être ajusté dans <b>Options d'alimentation de Windows</b> ou dans les paramètres d'<b>Economie d'énergie de Mac</b>.</li> <li>• Utilisez alternativement un économiseur d'écran dynamique.</li> </ul>                                                                                                            |
| Image fantôme ou dépassement de l'image vidéo                                             | <ul style="list-style-type: none"> <li>• Changez le <b>Temps de réponse</b> dans <b>Affichage OSD</b> sur <b>Rapide</b> ou <b>Normal</b> selon votre application et utilisation.</li> </ul>                                                                                                                                                                                                                                                             |

## Problèmes spécifiques au produit

**Tableau 23.** Problèmes spécifiques au produit et solutions.

| Symptômes spécifiques                                                                 | Solutions possibles                                                                                                                                                                                                                                                                                                                                                                                                    |
|---------------------------------------------------------------------------------------|------------------------------------------------------------------------------------------------------------------------------------------------------------------------------------------------------------------------------------------------------------------------------------------------------------------------------------------------------------------------------------------------------------------------|
| L'image de l'écran est trop petite.                                                   | <ul style="list-style-type: none"> <li>• Vérifiez le paramétrage de <b>Format d'image</b> dans l'OSD de <b>Écran</b>.</li> <li>• Réinitialisez le moniteur aux paramètres d'usine (<b>Factory Reset</b>).</li> </ul>                                                                                                                                                                                                   |
| Impossible de régler le moniteur à l'aide des boutons situés au bas de l'écran.       | <ul style="list-style-type: none"> <li>• Éteignez le moniteur, débranchez le cordon d'alimentation, rebranchez-le puis rallumez le moniteur.</li> <li>• Vérifiez si le menu OSD n'est pas verrouillé. Si c'est le cas, appuyez et maintenez enfoncé le bouton Quitter (bouton 4) pendant quatre secondes pour déverrouiller.</li> </ul>                                                                                |
| Aucun signal d'entrée n'est présent lorsqu'on appuie sur les commandes d'utilisateur. | <ul style="list-style-type: none"> <li>• Vérifiez la source de signal. Assurez-vous que l'ordinateur n'est pas en mode de veille ou de sommeil en déplaçant la souris ou en appuyant sur n'importe quelle touche du clavier.</li> <li>• Vérifiez si le câble vidéo est correctement branché. Débranchez et rebranchez le câble vidéo si nécessaire.</li> <li>• Redémarrez l'ordinateur ou le lecteur vidéo.</li> </ul> |
| L'image ne remplit pas l'écran entier.                                                | <ul style="list-style-type: none"> <li>• A cause des différents formats vidéo (rapport d'aspect) des DVD, le moniteur peut afficher l'image en plein écran.</li> <li>• Exécutez le diagnostic intégré.</li> </ul>                                                                                                                                                                                                      |

# Informations réglementaires

## **Avis FCC (États-Unis seulement) et autres informations réglementaires**

Pour les avis FCC et autres informations réglementaires, consultez le site de conformité réglementaire situé à [www.dell.com/regulatory\\_compliance](http://www.dell.com/regulatory_compliance)

## **Base de données de produits de l'UE pour l'étiquette énergétique et la fiche d'information produit**

SE2225H: <https://eprel.ec.europa.eu/qr/1999295>

SE2425H: <https://eprel.ec.europa.eu/qr/1999331>

# Contactez Dell

Pour contacter Dell pour des questions de vente, de support technique ou de service client, consultez [www.dell.com/contactdell](http://www.dell.com/contactdell).

- ① **REMARQUE** : La disponibilité varie selon le pays et le produit, et certains services peuvent ne pas être disponibles dans votre pays.
- ① **REMARQUE** : Si vous ne disposez pas d'une connexion Internet active, vous pouvez trouver les coordonnées sur votre facture d'achat, bordereau d'expédition, facture ou catalogue de produits Dell.