



DIGITUS® All in One UPS system



User Manual
DN-170110 • DN-170111

Safety Warning

- 1.** The UPS utilizes voltages that may be hazardous. Do not attempt to disassemble the unit. The unit contains no user serviceable parts. Only factory service personnel may perform repairs.
- 2.** Internal battery voltage is 12Vdc. sealed, lead-acid, 6 cells battery.
- 3.** Connection to any other type of receptacle other than a two-pole, three-wire grounded receptacle may result in shock hazard as well as violating to local electrical codes.
- 4.** In the event of an emergency, press the OFF button and disconnect the power cord from the AC power supply to properly disable the UPS.
- 5.** Do not allow liquids or any external objects to enter the UPS. Do not place beverages or any other liquid-containing vessels on or near the unit.
- 6.** This unit is designed for installation in a controlled environment (temperature controlled, indoor are free of conductive contaminants). Avoid installing the UPS in locations where there is static or flowing water, or excessive humidity.
- 7.** Do not plug the UPS input into its own output.
- 8.** Do not attach a power strip or surge suppressor to the UPS.
- 9.** Do not connect non-computer-related items, such as medical equipment, life-support equipment, microwave ovens, or vacuum cleaners to UPS.
- 10.** To reduce the risk of overheating the UPS, do not cover the UPS cooling vents and avoid exposing the unit to direct sunlight or installing the unit near heat emitting appliance such as air heaters or furnaces.
- 11.** Unplug the UPS prior to cleaning and do not use liquid or spray detergent.
- 12.** Do not dispose the batteries into fire as they may explode.
- 13.** Do not open or mutilate the battery or batteries. Released electrolyte is harmful to the skin and eyes. It may be toxic.
- 14.** A battery can present a risk of electrical shock and high short circuit current. The following precautions should be observed when working on batteries:

- Remove watches, rings, or other metal objects from the hands.
 - Use tools with insulated handles.
 - Wear rubber gloves and boots.
 - Do not lay tools or metal parts on the top of batteries.
 - Disconnect charging source prior to connecting or disconnecting batteries terminals.
- 15.** Servicing of batteries should be performed or supervised by personnel knowledgeable of batteries and the required precautions. Keep unauthorized personnel away from batteries.
 - 16.** When replacing batteries, replace with the same number and type of sealed lead-acid battery. The maximum ambient temperature rating is 40°C.
 - 17.** This pluggable type A equipment with battery already installed by the supplier is operator installable and may be operated by laymen.
 - 18.** During the installation of this equipment it should be assured that the sum of the leakage currents of the UPS and the connected loads does not exceed 3.5mA.
 - 19.** Beware of possibility of electric shock when disconnecting of this unit from the mains, hazardous voltage still may be accessible through supply from battery. The battery supply should be therefore disconnected from the plus and minus pole of the battery when maintenance or service work inside the UPS is necessary.
 - 20.** The mains socket outlet that supplies the UPS shall be installed near the UPS and shall be easily accessible.

INTRODUCTION

This UPS is specially designed for Personal Computer with multi-functions. Its light weight, compact design perfect fits to the limited working environment. The line of UPS is equipped with boost and buck AVR to stabilize input voltage range. It is also built-in with DC start function. This function enables the UPS to be started up without AC power supplied. Although it's a small UPS, the main features of UPS are listed below:

- Microprocessor control guarantees high reliability
- Equipped with boost and buck AVR
- Green Power Function for energy saving is for optional
- DC start function
- Auto restart while AC recovery
- Compact size, light wright
- Provides AC overload protection

PACKAGE CONTENT

- Main unit: UPS
- UPS quick installation guide
- Software CD
- Power cord (Input and output)

SPECIFICATION

Capacity	VA	600VA	800VA
Input	Voltage	220VAC/230VAC/240VAC	
	Voltage Range	162-290VAC	
Output	Voltage Regulation (Batt. Mode)	+/- 10%	
	Frequency	50Hz or 60Hz	
	Frequency Regulation (Batt. Mode)	+/- 1Hz	
	Output Waveform	Simulated Since Wave	
Battery	Battery Type	12V/7.0 AHx1	12V/9.0 AHx1
	Recharge Time	6-8 hours to 90% after complete discharge	
Transfer Time	Typical	2-6 ms	
USB Charger	Typical	5.0V/2.0A Max.	
Indicator	AC Mode	Green LED lighting	
	Battery Mode	Yellow LED lighting	
	Fault Mode	Red LED lighting	
Audible alarm	Backup Mode	Sounding every 10 seconds	
	Low Battery	Sounding every 1 second	
	Overload	Sounding every 0.5 second	
	Fault	Continuously Sounding	
Protection	Full Protection	Discharge, overcharge, and overload protection	
Physical	Dimension (mm), L x W x H	293 x 202 x 93	
	Weight	4.5 kg	5.2 kg
Environment	Operating Environment	0-90% RH @ 0-40°C (non-condensing)	
	Noise Level	Less than 40dB	

SYSTEM DESCRIPTION

Product Overview:

1. Power Switch
2. LED indicator
3. USB Charger
4. USB Port
5. Input
6. Bypass
7. Output
8. RJ45 Port
9. Mounting Hole
10. Battery Cover

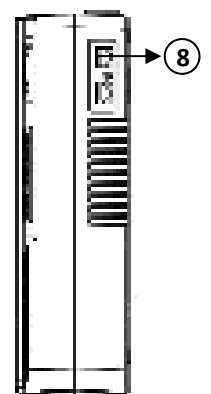
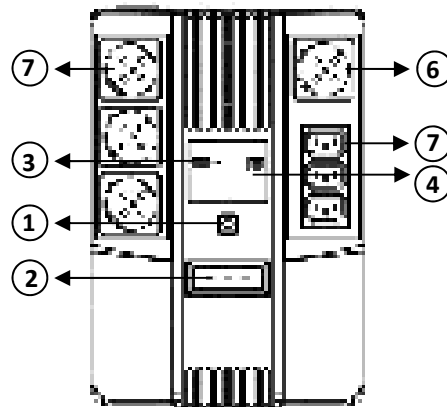
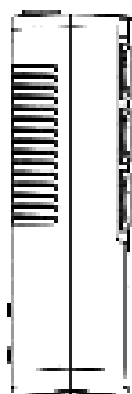
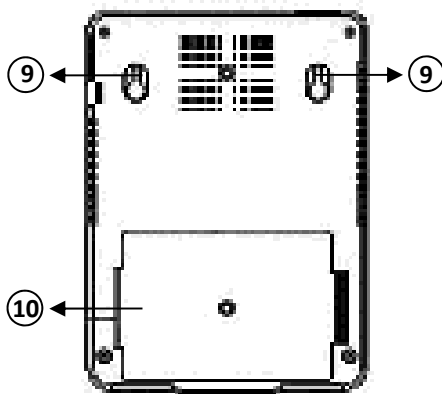
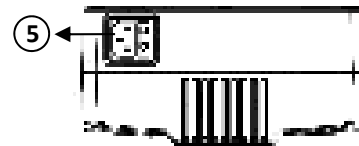
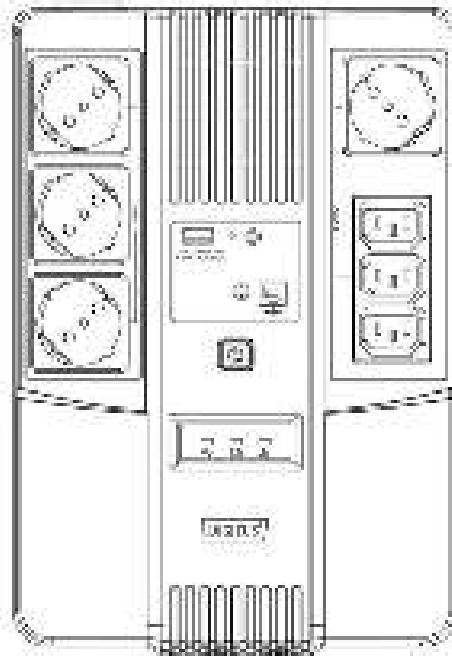

LED Indicators:

- **AC Mode:** Green - LED lighting
- **Battery Mode:** Yellow - LED flashing
- **Fault Mode:** Red - LED lighting

1. Inspection

Remove the UPS from its packaging and inspect it for damage that may have occurred during shipping. If any damage is discovered, repack the unit and return it to the place of purchase.

2. Charging

This unit is shipped from the factory with its internal battery fully charged. However, some charge may be lost during shipping and the battery should be recharged prior use. Turn on the UPS, plug the unit into an appropriate power supply and allow the UPS to charge fully by leaving it plugged in for at least 6 hrs with no load (no electrical devices such as computers, monitors, etc.) connected.



6 hours

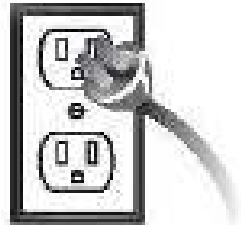

3. Placement

Install the UPS unit in any protected environment that provides adequate airflow around the unit, and is free from excessive dust, corrosive fumes and conductive contaminants. Do not operate your UPS in an environment where the ambient temperature or humidity is high.

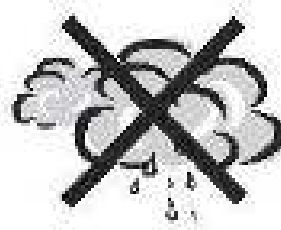
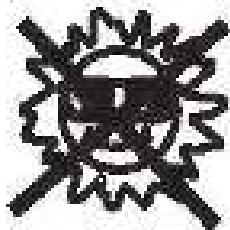

On the other hand, place the UPS away from the monitor at least 20cm to avoid interference.

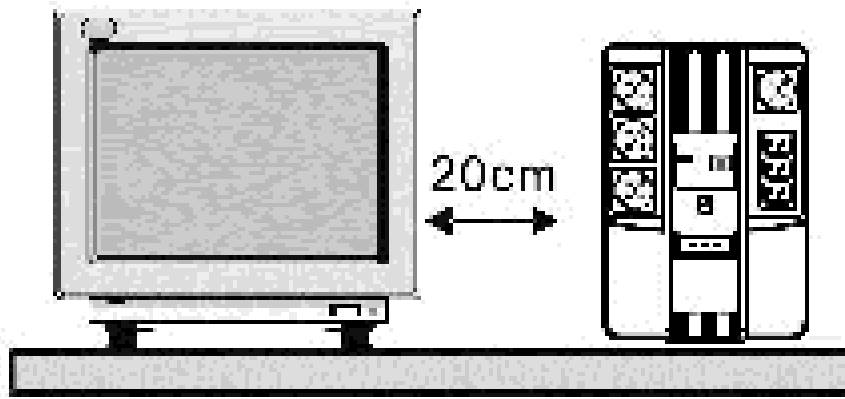

4. Connection

Plug the UPS into a 2-pole, 3-wire grounded receptacle. Then connect one computer-related device into each of the power receptacles supplied on the back of the UPS.

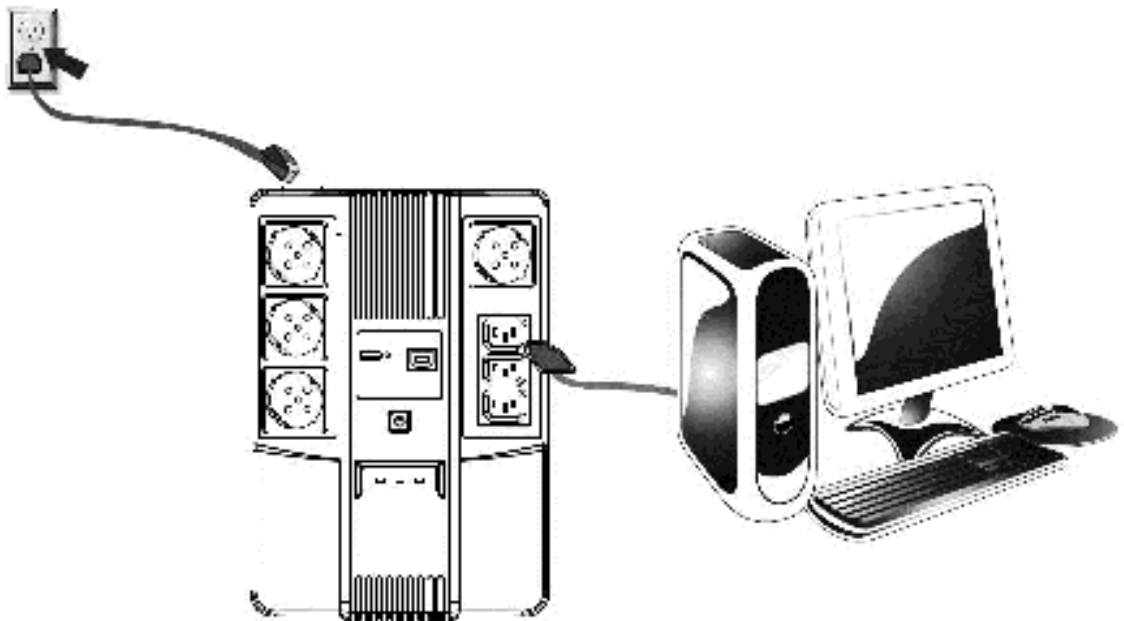

5. Turn On/Off

To turn on the UPS unit, press the power switch lightly. To turn off the UPS unit, press the power switch again

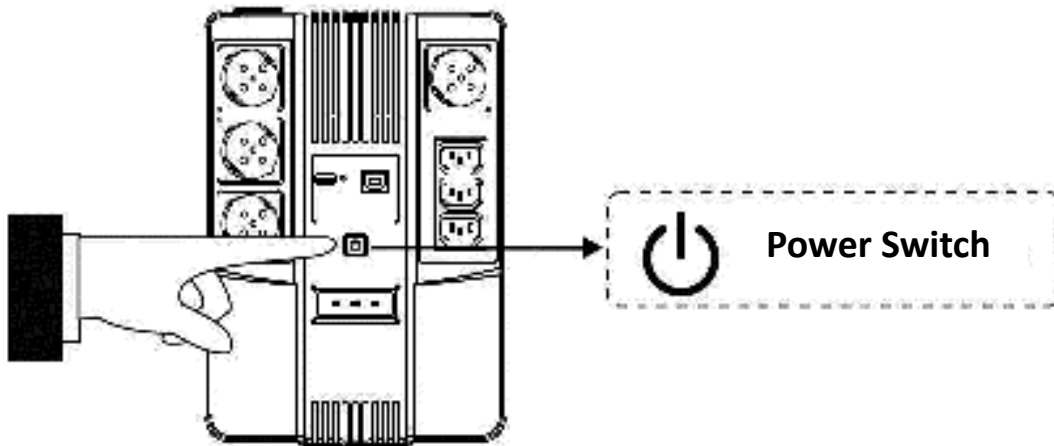

6. DC start

All series are equipped with DC Start. To start UPS when AC utility power is not available, simply press the power switch.

TROUBLE SHOOTING

Symptom	Possible Cause	Proposed Action
No LED display on the front panel	1. Battery weak	1. Charge battery up to 8 hours
	2. Battery defect	2. Replace with the same type of battery
	3. Power switch is not pressed	3. Press the power switch again
Alarm buzzer beeps continuously when AC supply is normal	Overload of the UPS	Verify that the load matches the UPS capability specified in the specs
When power failure, back-up time is shorten	1. Overload of the UPS	1. Remove some non-critical load
	2. Battery voltage is too low	2. Charge battery 8 hours or more

	3. Battery defect due to high temperature operation environment, or improper operation to battery	3. Replace with the same type of battery
Mains normal but yellow LED is flashing	Power cord is loose	Reconnect the power cord properly

The manual content may be changed. Please also refer to the latest version on the web shop.

This is a Class A product. In home environment, this product may cause radio interference. In this case, the user may be required to take appropriate measures.

Hereby Assmann Electronic GmbH, declares that the Declaration of Conformity is part of the shipping content. If the Declaration of Conformity is missing, you can request it by post under the below mentioned manufacturer address.

www.assmann.com
 Assmann Electronic GmbH
 Auf dem Schüffel 3
 58513 Lüdenscheid
 Germany

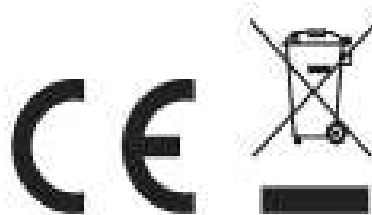



DIGITUS® All-in-One USV-Anlage



Benutzerhandbuch
DN-170110 • DN-170111

Sicherheitshinweise

- 1.** Die USV nutzt Spannungen, die gefährlich sein können. Versuchen Sie nicht, das Gerät zu demontieren. Das Gerät enthält keine vom Benutzer zu wartenden Teile. Reparaturen dürfen nur vom Werkskundendienst durchgeführt werden.
- 2.** Die interne Akkuspannung beträgt 12 V DC. Versiegelter Blei-Akku mit 6 Zellen.
- 3.** Der Anschluss an eine andere als eine Schuko-Steckdose kann zu Stromschlag führen und die örtlichen elektrischen Bestimmungen verletzen.
- 4.** Drücken Sie im Notfall den Ein-/Ausschalter und ziehen Sie den Netzstecker, um die USV ordnungsgemäß zu deaktivieren.
- 5.** Lassen Sie keine Flüssigkeiten oder Fremdkörper in die USV eindringen. Stellen Sie keine Getränke oder andere Flüssigkeiten auf oder neben das Gerät.
- 6.** Dieses Gerät ist für die Installation in einer kontrollierten Umgebung konzipiert (temperaturgesteuert, innen frei von leitfähigen Verunreinigungen). Vermeiden Sie die Installation der USV an Orten mit stehendem oder fließendem Wasser oder übermäßiger Luftfeuchtigkeit.
- 7.** Schließen Sie den Eingang der USV nicht an ihren eigenen Ausgang an.
- 8.** Schließen Sie keine Mehrfachsteckdose oder einen Überspannungsschutz an der USV an.
- 9.** Schließen Sie keine nicht computerbezogenen Geräte wie medizinische Geräte, lebenserhaltende Geräte, Mikrowellenherde oder Staubsauger an der USV an.
- 10.** Um das Risiko einer Überhitzung der USV zu vermeiden, decken Sie die Lüftungsöffnungen nicht ab und setzen Sie das Gerät nicht direkter Sonneneinstrahlung aus. Stellen Sie es nicht in unmittelbarer Nähe von Wärme erzeugenden Geräten wie Heizungen oder Öfen auf.
- 11.** Ziehen Sie vor der Reinigung den Netzstecker und verwenden Sie keinen Flüssig- oder Sprühreiniger.
- 12.** Werfen Sie die Akkus nicht ins Feuer, da sie explodieren können.

- 13.** Öffnen oder zerstören Sie keine Akkus. Der freigesetzte Elektrolyt ist schädlich für Haut und Augen. Er kann ebenfalls giftig sein.
- 14.** Ein Akku kann zu Stromschlägen und hohen Kurzschlussströmen führen. Die folgenden Vorsichtsmaßnahmen sind bei Arbeiten an Akkus zu beachten:
 - Nehmen Sie Uhren, Ringe und andere Metallgegenstände von den Händen ab.
 - Verwenden Sie Werkzeuge mit isolierten Griffen.
 - Tragen Sie Gummihandschuhe und -stiefel.
 - Legen Sie keine Werkzeuge oder Metallteile auf die Akkus.
 - Trennen Sie die Ladequelle, bevor Sie die Akkus anschließen oder trennen.
- 15.** Die Wartung von Akkus muss von qualifiziertem Personal durchgeführt oder beaufsichtigt werden, das im Umgang mit Akkus geübt ist und über gute Kenntnisse der erforderlichen Vorsichtsmaßnahmen verfügt. Halten Sie nicht autorisiertes Personal von Akkus fern.
- 16.** Die Akkus dürfen nur gegen die gleiche Anzahl typgleicher, versiegelter Blei-Akkus ersetzt werden. Die maximale Umgebungstemperatur beträgt 40 °C.
- 17.** Diese anschlussfertige Anlage vom Typ A mit bereits vom Anbieter installiertem Akku kann vom Anwender installiert und von Nichtfachleuten in Betrieb genommen werden.
- 18.** Bei der Installation dieses Gerätes ist darauf zu achten, dass die Summe der Kriechströme der USV und der angeschlossenen Verbraucher 3,5 mA nicht überschreitet.
- 19.** Achten Sie auf die Möglichkeit eines Stromschlags beim Trennen des Geräts vom Netz, da gefährliche Spannungen durch die Versorgung aus der Akkuspannung noch vorhanden sein können. Bei Wartungs- und Instandsetzungsarbeiten innerhalb der USV muss daher die Akku-Stromversorgung von Plus- und Minuspol des Akkus getrennt werden.
- 20.** Die Steckdose zur Versorgung der USV muss sich in der Nähe des Gerätes befinden und leicht zugänglich sein.

EINLEITUNG

Diese USV wurde speziell für PCs mit mehreren Funktionen entwickelt. Durch ihr geringes Gewicht und ihr kompaktes Design passt sie sich perfekt der begrenzten Arbeitsumgebung an. Die USV-Leitung ist mit einem Boost- und Buck-AVR ausgestattet, um den Eingangsspannungsbereich zu stabilisieren. Sie ist ebenfalls mit einer DC-Startfunktion ausgestattet. Mit dieser Funktion kann die USV ohne Netzspannung in Betrieb genommen werden. Obwohl es sich um eine kleine USV handelt, sind die Hauptmerkmale der USV unten aufgeführt:

- Mikroprozessorsteuerung garantiert hohe Zuverlässigkeit
- Ausgestattet mit Boost- und Buck-AVR
- Die Green Power Funktion für Energieeinsparung ist optional
- DC-Startfunktion
- Automatischer Neustart während der AC-Wiederherstellung
- Kompakte Größe, leichtes Gewicht
- AC-Überlastungsschutz

LIEFERUMFANG

- Hauptgerät: USV
- USV Kurzanleitung zur Installation
- Software-CD
- Netzkabel (Eingang und Ausgang)

SPEZIFIKATION

Kapazität	VA	600VA	800VA
Eingang	Spannung	220 VAC/230 VAC/240 VAC	
	Spannungsbereich	162 - 290 V AC	
Ausgang	Spannungsregelung (Akkumodus)	+/- 10 %	
	Frequenz	50 Hz oder 60 Hz	
	Frequenzregelung (Akkumodus)	+/- 1 Hz	
	Ausgangswellenform	Simulierte Sinuswelle	
Akku	Akkutyp	12 V/7,0 Ah x 1	12 V/9,0 Ah x 1
	Ladezyklus	6 - 8 Stunden für 90 % nach vollständiger Entladung	
Umschaltzeit	Typisch	2 - 6 ms	
USB-Ladegerät	Typisch	5,0 V/max. 2,0 A	
Anzeige	AC-Modus	Grüne LED	
	Akkumodus	Gelbe LED	
	Störungsmodus	Rote LED	
Akustischer Alarm	Backup-Modus	Signalton alle 10 Sekunden	
	Schwacher Akku	Signalton jede Sekunde	
	Überlastung	Signalton alle 0,5 Sekunde	
	Fehler	Kontinuierlicher Signalton	
Schutz	Vollständiger Schutz	Entlade-, Überlade- und Überlastschutz	
Mechanische Eigenschaften	Abmessung (mm), L x B x H	293 x 202 x 93	
	Gewicht	4,5 kg	5,2 kg
Umgebung	Betriebsumfeld	0-90 % rF bei 0-40 °C (nicht kondensierend)	
	Geräuschpegel	Weniger als 40 dB	

SYSTEMBESCHREIBUNG

Produktübersicht:

1. Ein-/Ausshalter
2. LED-Anzeige
3. USB-Ladegerät
4. USB-Anschluss
5. Eingang
6. Bypass
7. Ausgang
8. RJ45-Anschluss
9. Montageloch
10. Akkufach-Abdeckung

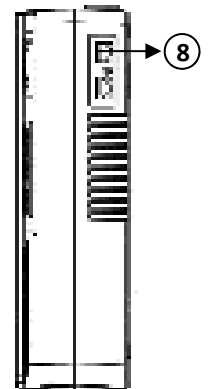
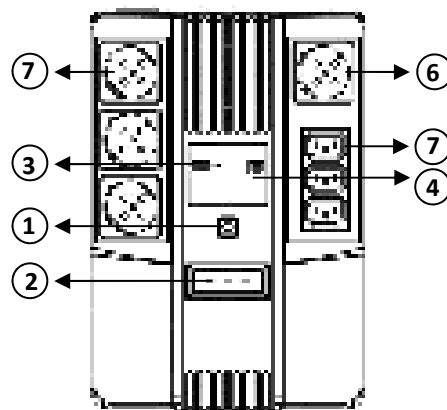
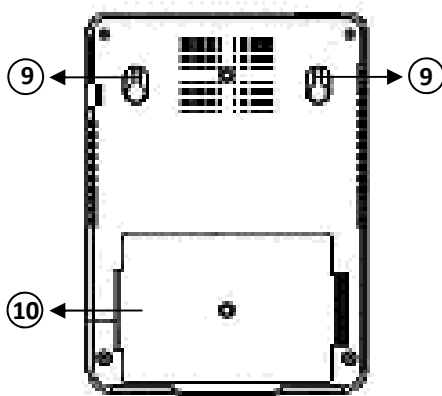
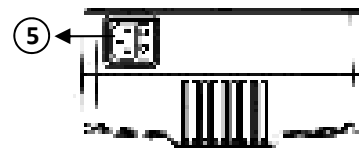
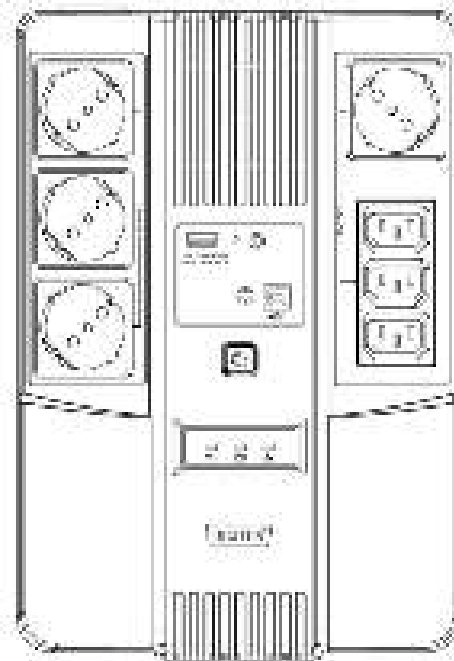

LED-Anzeigen:

- **AC-Modus:** Grüne LED leuchtet
- **Akkumodus:** Gelbe LED blinkt
- **Fehlermodus:** Rote LED leuchtet

1. Überprüfung

Nehmen Sie die USV aus der Verpackung und überprüfen Sie sie auf eventuelle Transportschäden. Wenn Schäden festgestellt werden, verpacken Sie das Gerät wieder und senden Sie es an den Ort des Kaufs zurück.

2. Laden

Dieses Gerät wird ab Werk mit vollständig geladenem Akku ausgeliefert. Während des Transports kann jedoch eine gewisse Ladung verlorengehen, und der Akku sollte vor dem Gebrauch wieder geladen werden. Schalten Sie die USV ein, schließen Sie das Gerät an eine geeignete Stromversorgung an und lassen Sie die USV mindestens 6 Stunden lang ohne Last (keine elektrischen Geräte wie Computer, Monitore usw.) angeschlossen.

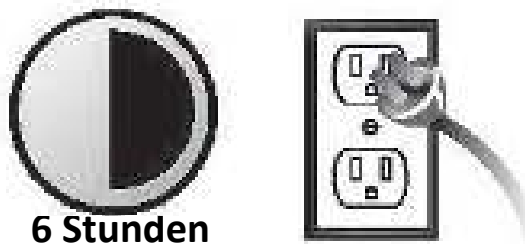

3. Aufstellung

Stellen Sie die USV in einer geschützten Umgebung auf, die einen ausreichenden Luftstrom um das Gerät herum gewährleistet und frei von übermäßigem Staub, korrosiven Dämpfen und leitfähigen Verunreinigungen ist. Betreiben Sie Ihre USV nicht in einer Umgebung mit hoher Temperatur oder Luftfeuchtigkeit.

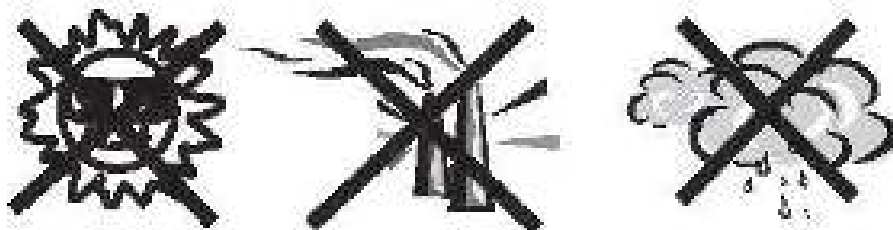

Stellen Sie die USV mindestens 20 cm vom Monitor entfernt auf, um Störungen zu vermeiden.

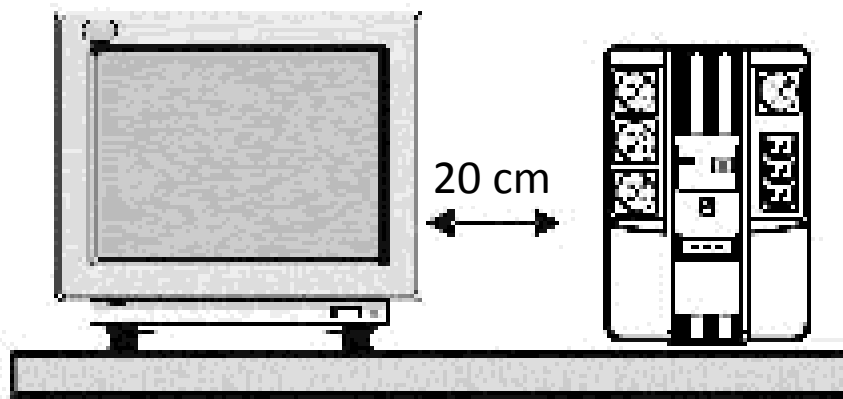

4. Anschluss

Schließen Sie die USV an einer geerdeten Steckdose an. Schließen Sie dann ein computerbezogenes Gerät an den auf der Rückseite der USV befindlichen Steckdosen an.

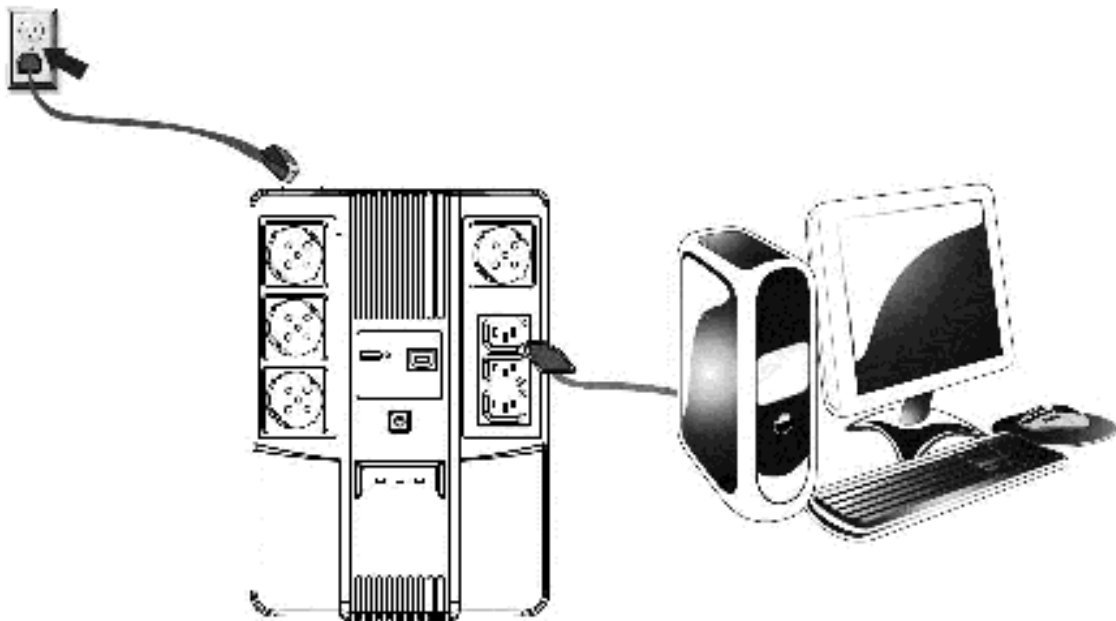

5. Ein- und Ausschalten

Um die USV einzuschalten, drücken Sie den Ein-/Ausschalter. Um die USV auszuschalten, drücken Sie erneut den Ein-/Ausschalter.

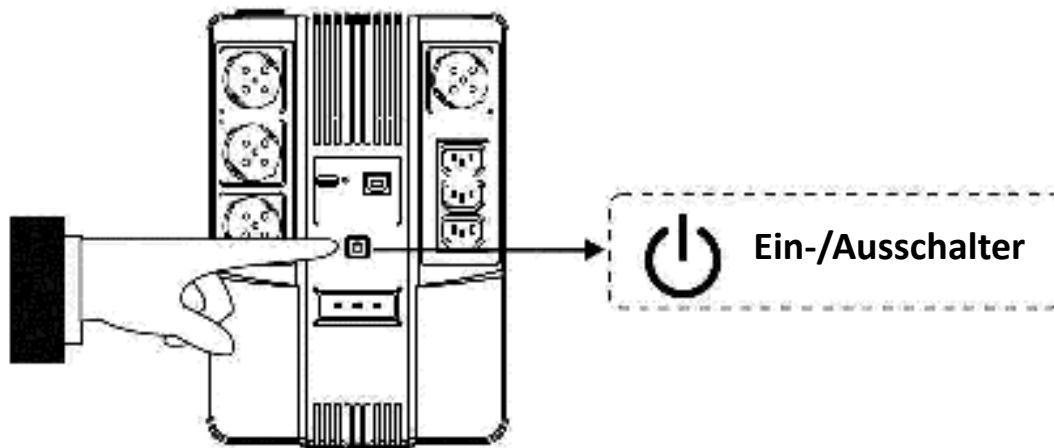

6. DC-Start

Alle Geräte der Baureihe sind mit DC-Start ausgestattet. Um die USV zu starten, wenn keine Netzstromversorgung vorhanden ist, drücken Sie einfach den Ein-/Ausschalter.

STÖRUNGSBEHEBUNG

Symptom	Mögliche Ursache	Lösungsvorschlag
Auf der Vorderseite leuchtet keine LED	1. Akku schwach	1. Akku bis zu 8 Stunden laden
	2. Akku defekt	2. Mit gleichem Akkutyp ersetzen
	3. Ein-/Ausschalter wurde nicht gedrückt	3. Drücken Sie erneut den Ein-/Ausschalter
Der Alarmsummer ertönt bei normaler Netzversorgung kontinuierlich	Überlastung der USV	Vergewissern Sie sich, dass die Last mit der in den Spezifikationen angegebenen USV-Leistung übereinstimmt
Bei Stromausfall verkürzt sich die Backup-Zeit	1. Überlastung der USV	1. Entfernen Sie unkritische Lasten
	2. Akkuspannung ist zu niedrig	2. Akku 8 Stunden oder länger laden
	3. Akku durch Hochtemperaturbetrie	3. Mit gleichem Akkutyp ersetzen

	eb oder unsachgemäßen Betrieb defekt	
Die gelbe LED blinkt bei normaler Netzspannung	Netzkabel ist lose	Netzkabel wieder richtig anschließen

Änderung des Handbuchs vorbehalten. Bitte beachten Sie auch die aktuelle Version im Webshop.

Dies ist ein Produkt der Klasse A. Im Wohnbereich kann dieses Produkt Funkstörungen verursachen. In diesem Fall kann vom Benutzer verlangt werden, angemessene Maßnahmen zu ergreifen.

Hiermit erklärt die Assmann Electronic GmbH, dass die gedruckte Konformitätserklärung dem Produkt beiliegt. Sollte die Konformitätserklärung fehlen, kann diese postalisch unter der unten genannten Herstelleradresse angefordert werden.

www.assmann.com
Assmann Electronic GmbH
Auf dem Schüffel 3
58513 Lüdenscheid
Deutschland

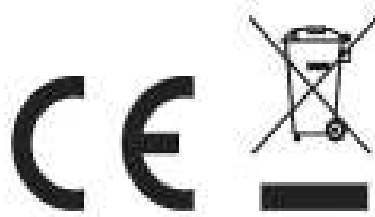



**Systeme d'alimentation sans
interruption (onduleur) tout-en-un
DIGITUS®**



**Guide d'utilisation
DN-170110 • DN-170111**

Avvertissements de sécurité

- 1.** L'onduleur utilise des tensions pouvant être dangereuses. N'essayez pas de démonter l'appareil. Il ne contient aucune pièce réparable par l'utilisateur. Toute réparation doit être effectuée par le fabricant.
- 2.** La tension de la batterie interne est de 12VDC, il s'agit d'une batterie au plomb-acide étanche à 6 cellules.
- 3.** Le branchement à un type de prise autre qu'une prise bipolaire à trois fils avec mise à la terre peut présenter un risque d'électrocution et peut constituer une infraction aux codes d'électricité locaux.
- 4.** En cas d'urgence, appuyez sur le bouton éteindre et débranchez le cordon d'alimentation du secteur pour déconnecter correctement l'onduleur.
- 5.** Aucun liquide, ni objet externe ne doit pénétrer dans l'onduleur. Ne placez aucune boisson ni objet contenant un liquide au-dessus ou à proximité de l'appareil.
- 6.** Cet appareil est conçu pour être installé dans un environnement contrôlé (température contrôlée, à l'intérieur, exempt de tout contaminant conducteur). Évitez d'installer l'onduleur dans des endroits où il y a de l'eau stagnante ou mouvante, ou une humidité excessive.
- 7.** Ne branchez pas l'entrée de l'onduleur dans sa propre sortie.
- 8.** Ne branchez dans l'onduleur ni barre multiprise ni limiteur de surtension.
- 9.** Cet appareil a été conçu pour des équipements informatiques, il ne faut pas l'utiliser avec d'autres tels qu'équipements médicaux, équipements de maintien des fonctions vitales, fours à micro-ondes et aspirateurs.
- 10.** Pour réduire tout risque de surchauffe de l'onduleur, ne couvrez pas ses grilles d'aération et évitez de l'exposer à la lumière directe du soleil et ne l'installez pas à proximité d'appareils dégageant de la chaleur tels que chauffes-air et générateurs d'air chaud.
- 11.** Débranchez l'onduleur avant de le nettoyer et n'utilisez ni détergent liquide ni vaporisateur.
- 12.** Ne jetez pas les batteries au feu car elles pourraient exploser.

- 13.** N'ouvrez pas et ne dégradez pas la ou les batteries. L'électrolyte libéré est nocif pour la peau et les yeux. Il peut être toxique.
- 14.** Une batterie peut présenter un risque de choc électrique et de courant de court-circuit élevé. Les précautions suivantes doivent être respectées lors de manipulation de batteries :
 - Enlevez tout ce qui est montre, bagues et autres objets métalliques.
 - Utilisez des outils ayant des manches isolés.
 - Portez des gants et des bottes en caoutchouc.
 - Ne posez ni outils ni objets métalliques au-dessus des batteries.
 - Débranchez la source de charge avant de connecter/déconnecter les bornes de la batterie.
- 15.** L'entretien des batteries doit être effectué ou supervisé par un personnel connaissant les batteries et les précautions nécessaires. Tenir toute personne non autorisée à l'écart des batteries.
- 16.** Remplacez les batteries par le même nombre et le même type de batterie plomb-acide étanche. La température ambiante maximale doit être de 40°C.
- 17.** Cet équipement de type A, doté d'une batterie pré installée par le fournisseur, peut être installé et manipulé par un personnel non spécialisé.
- 18.** Au cours de l'installation de cet équipement il faut vérifier que la somme des courants de fuite de l'onduleur et des charges connectées ne dépasse pas 3,5 mA.
- 19.** Attention, risque d'électrocution, même après le débranchement de cet appareil du secteur, une tension dangereuse pouvant rester accessible due à la tension fournie par la batterie. L'alimentation fournie par la batterie doit donc être déconnectée des pôles positif et négatif de la avant toute opération d'entretien ou d'intervention sur l'onduleur.
- 20.** La prise secteur alimentant l'onduleur doit être à proximité de l'onduleur et facilement accessible.

INTRODUCTION

Cet onduleur est spécialement conçu pour les ordinateurs personnels. Avec son poids léger et son faible encombrement, il s'adapte parfaitement à tout environnement de travail restreint. Cette gamme d'onduleurs est équipée d'un régulateur de tension automatique (AVR) pour stabiliser la plage de tension d'entrée. Il est également doté de la fonction de démarrage à froid. Cette fonction permet de démarrer l'onduleur sans alimentation secteur. Ses caractéristiques sont énormes bien qu'il soit un petit onduleur :

- Le contrôle par microprocesseur garantit une grande fiabilité
- Équipé d'un régulateur de tension automatique (AVR)
- En option, fonction d'énergie verte pour l'économie d'énergie
- Démarrage à froid
- Redémarrage automatique lorsque l'alimentation secteur est rétablie
- Léger et compact
- Protection contre les surcharges secteur

CONTENU DE L'EMBALLAGE

- Unité principale : Onduleur
- Guide d'installation rapide de l'onduleur
- CD logiciel
- Cordon d'alimentation (entrée et sortie)

SPÉCIFICATION

Capacité	VA	600VA	800VA
Entrée	Tension	220 V CA/230 V CA/240 V CA	
	Plage de tensions	162 à 290 V CA	
Sortie	Régulation de tension (mode batterie)	+/- 10 %	
	Fréquence	50 Hz ou 60 Hz	
	Régulation de fréquence (mode batterie)	+/- 1 Hz	
	Forme d'onde de sortie	Onde sinusoïdale simulée	
Batterie	Type de batterie	12 V/7 AH x 1	12 V/9 AH x 1
	Temps de charge	6-8 heures à 90% après une décharge complète	
Temps de transfert	Typique	2-6 ms	
Chargeur USB	Typique	5 V/2 A Max.	
Indicateur	Mode CA	Témoin vert allumé	
	Mode batterie	Témoin jaune allumé	
	Mode panne	Témoin rouge allumé	
Alarme sonore	Mode secours	Alarme sonore toutes les 10 secondes	
	Batterie faible	Alarme sonore chaque seconde	
	Surcharge	Alarme sonore toutes les 0,5 seconde	
	Panne	Alarme sonore continue	
Protection	Protection complète	Protection contre toute décharge, surcharge et surtension	
Physiques	Dimension (mm), L x P x H	293 x 202 x 93	
	Poids	4,5 kg	5,2 kg
Environnement	Environnement de fonctionnement	0-90% HR @ 0-40°C (sans condensation)	
	Niveau de bruit	< 40 dB	

DESCRIPTION DU SYSTÈME

Présentation du produit :

1. Commutateur d'alimentation
2. Voyant
3. Chargeur USB
4. Port USB
5. Entrée
6. Bypass
7. Sortie
8. Port RJ45
9. Trous de montage
10. Couvercle de la batterie

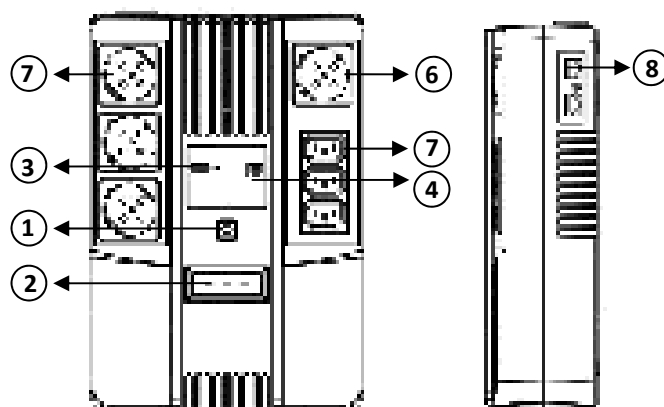
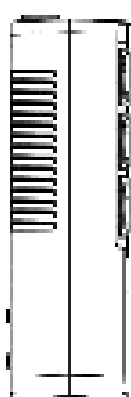
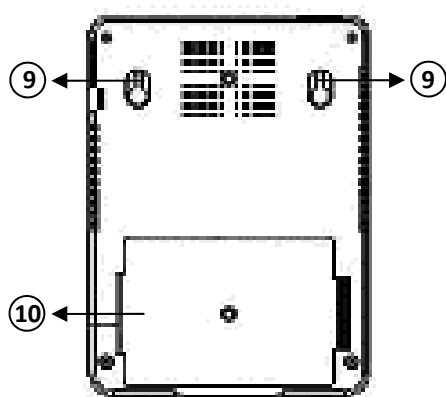
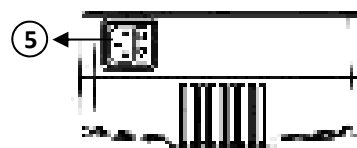
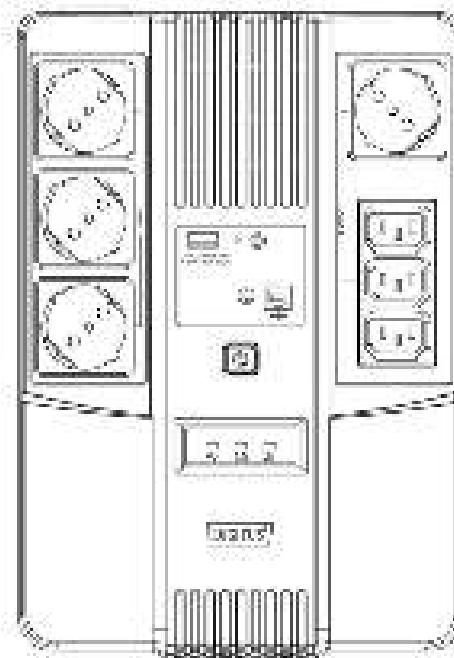

Voyant LED :

- **Mode CA :** Témoin vert allumé
- **Mode batterie :** Témoin jaune clignotant
- **Mode panne :** Témoin rouge allumé

1. Inspection

Sortez l'onduleur de son emballage et vérifiez qu'il n'a pas été endommagé pendant le transport. Si vous décelez des dommages, remballiez et retournez l'appareil au lieu d'achat.

2. Charge

Cet appareil est expédié de l'usine avec sa batterie interne complètement chargée. Toutefois, une partie de la charge peut être perdue lors de l'expédition et la batterie doit être rechargée avant l'utilisation de l'appareil. Branchez l'onduleur dans une source d'alimentation appropriée, l'allumer et le laisser se recharger complètement pendant au moins 6 heures (sans aucun équipement électrique, tel que ordinateur, moniteur, etc., connecté).

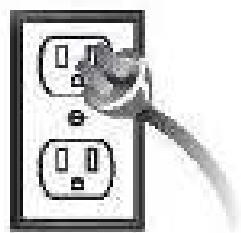

3. Emplacement

Installez l'onduleur dans un environnement protégé avec un flux d'air suffisant autour de l'unité, exempt de poussière excessive, de vapeurs corrosives et de contaminants conducteurs. N'utilisez pas l'onduleur dans un environnement où la température ambiante ou l'humidité est élevée.

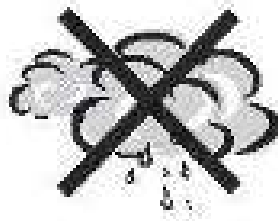
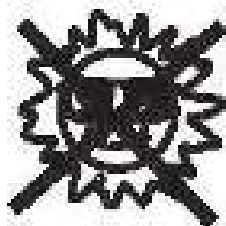

D'autre part, éloignez l'onduleur du moniteur d'au moins 20 cm pour éviter toute interférence.

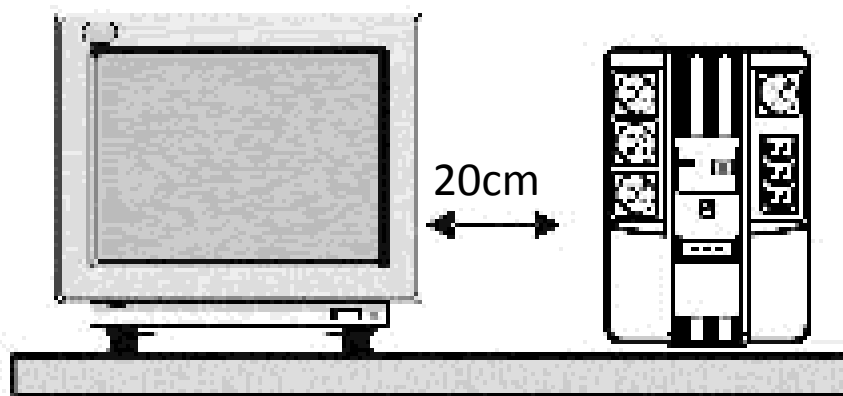

4. Connexion

Branchez l'onduleur dans une prise à 2 pôles et 3 fils mise à la terre. Vous pouvez connecter un équipement informatique à chacune des prises situées à l'arrière de l'onduleur.

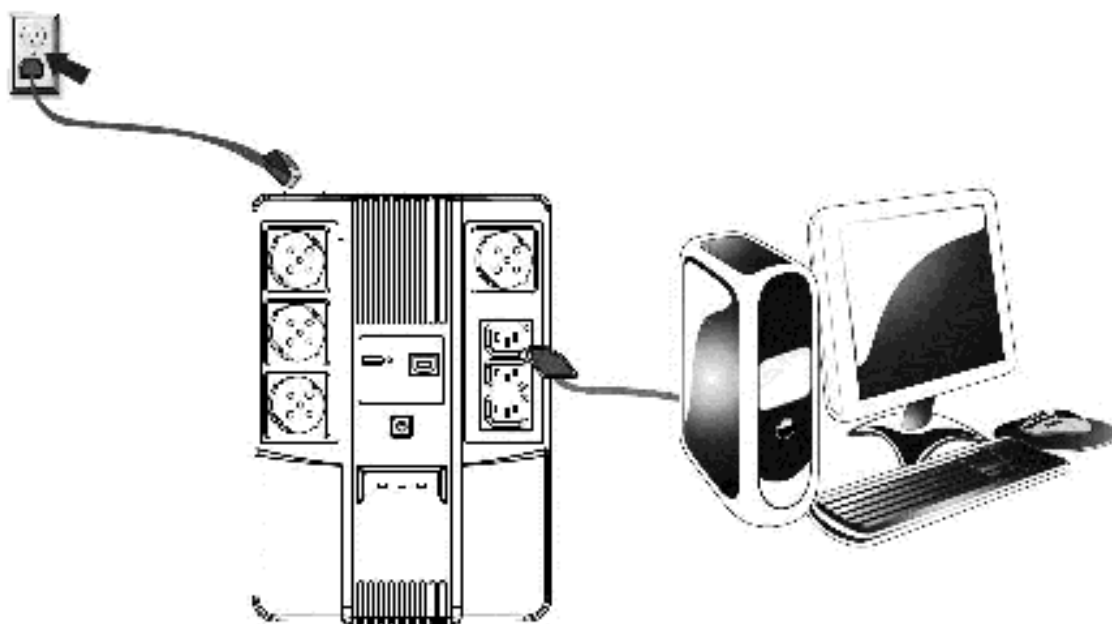

5. Allumer/éteindre

Appuyez sur l'interrupteur d'alimentation pour allumer l'onduleur.
Appuyez sur l'interrupteur d'alimentation pour allumer l'onduleur.

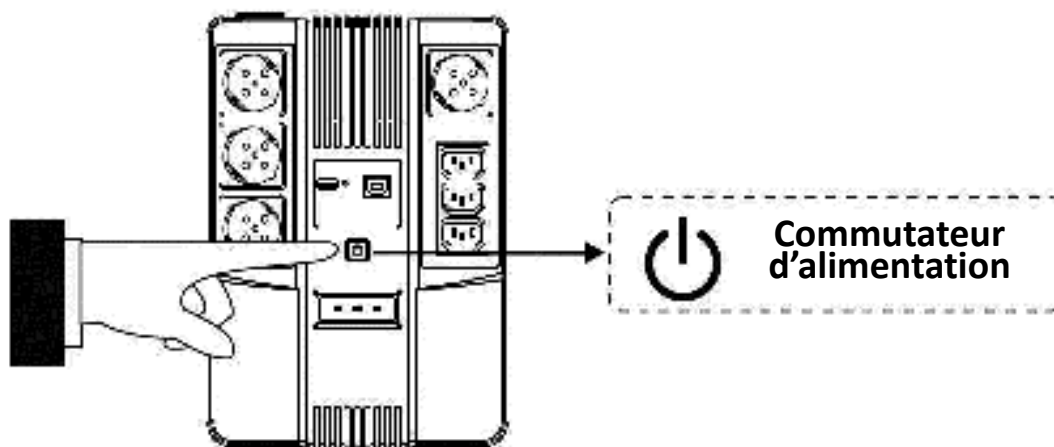

6. Démarrage à froid

Toutes les séries sont équipées d'un Démarrage à froid. En cas de panne de courant, il suffit simplement d'appuyer sur l'interrupteur d'alimentation pour démarrer l'onduleur.

DEPANNAGE

Symptôme	Cause possible	Action proposée
Appuyez sur OPEN pour ouvrir le plateau	1. Batterie faible	1. Charger la batterie pendant 8 heures max.
	2. Batterie défectueuse	2. La remplacer avec une batterie du même type
	3. L'interrupteur d'alimentation n'a pas appuyé	3. Appuyez de nouveau sur l'interrupteur d'alimentation
Alarme sonore continue et alimentation secteur normale	Surcharge de l'onduleur	Vérifiez que la charge correspond à la capacité de l'onduleur spécifiée dans les spécifications
En cas de panne de courant, le	1. Surcharge de l'onduleur	1. Retirez certains équipements non

temps de secours est réduit		critiques
	2. La tension de la batterie est trop faible	2. Chargez la batterie pendant au moins 8 heures
	3. La défectuosité la de la batterie est due à une utilisation incorrecte ou dans un environnement à température élevée	3. La remplacer avec une batterie du même type
Alimentation secteur normale mais témoin jaune clignotant	Cordon d'alimentation non branché correctement	Branchez correctement le cordon d'alimentation

Le contenu du guide d'utilisation est susceptible d'être changé.
Reportez-vous également à la dernière version sur la boutique en ligne.

Il s'agit d'un produit de Classe A. Cet appareil peut provoquer des interférences radio dans un environnement domestique. Dans ce cas, l'utilisateur doit prendre certaines mesures adéquates.

Par la présente, Assmann Electronic GmbH certifie que le produit contient la déclaration de conformité. Si la déclaration de conformité est manquante, vous pouvez la demander par post à l'adresse du fabricant ci-dessous:

www.assmann.com
ASSMANN Electronic GmbH
Auf dem Schüffel 3
58513 Lüdenscheid
Allemagne





Sistema UPS All In One DIGITUS®



Manuale dell'utente
DN-170110 • DN-170111

Avvertenze per la sicurezza

- 1.** L'UPS utilizza tensioni che possono essere pericolose. Non tentare di smontare l'unità, in quanto non contiene parti riparabili dall'utente. Solo personale di assistenza della ditta produttrice può eseguire gli interventi di riparazione.
- 2.** L'unità è dotata di batteria sigillata a 6 celle al piombo-acido da 12 V CC.
- 3.** Il collegamento a qualsiasi altro tipo di presa diversa da una presa bipolare a tre fili con messa a terra può comportare il rischio di scosse elettriche e violare le norme elettriche locali.
- 4.** In caso di emergenza premere il pulsante spegnimento e staccare il cavo elettrico dall'alimentazione elettrica CA per scollegare completamente l'UPS.
- 5.** Non lasciare che liquidi o oggetti estranei penetrino nell'UPS. Non poggiare contenitori contenenti liquidi su o accanto all'unità.
- 6.** Quest'unità è progettata per l'installazione in un ambiente controllato (a temperatura controllata, al chiuso senza contaminanti conduttivi). Evitare di installare l'UPS in luoghi con acqua stagnante o corrente o umidità eccessiva.
- 7.** Non collegare l'ingresso dell'UPS all'uscita dello stesso.
- 8.** Non collegare ciabatte elettriche o soppressore di sovratensioni all'UPS.
- 9.** Non collegare all'UPS dispositivi non correlati al computer, ad es. attrezzature mediche, apparecchiature di supporto vitale, forni a microonde o aspirapolvere.
- 10.** Per ridurre il rischio di surriscaldamento dell'UPS, non coprirne le ventole di raffreddamento ed evitare di esporre l'unità alla luce solare diretta o di installarla vicino ad apparecchi che emettono calore come stufe o caldaie.
- 11.** Scollegare l'UPS prima della pulizia e non utilizzare detergenti liquidi o spray.
- 12.** Non gettare le batterie nel fuoco perché potrebbero esplodere.
- 13.** Non aprire o rompere le batterie. In quanto l'elettrolito rilasciato è dannoso per la pelle e gli occhi e potrebbe essere tossico.

- 14.** Una batteria può presentare un rischio di scosse elettriche ed elevata corrente di cortocircuito. Seguire le seguenti precauzioni durante l'utilizzo delle batterie:
 - Rimuovere orologi, anelli o altri oggetti metallici dalle mani.
 - Utilizzare strumenti con manici isolati.
 - Indossare guanti e stivali in gomma.
 - Non appoggiare attrezzi o parti metalliche sulla parte superiore delle batterie.
 - Scollegare la fonte di ricarica prima di collegare o scollegare i terminali delle batterie.
- 15.** La manutenzione delle batterie deve essere eseguita o supervisionata da personale esperto di batterie e con le dovute precauzioni. Tenere il personale non autorizzato lontano dalle batterie.
- 16.** Sostituire le batterie con lo stesso numero e lo stesso tipo di batterie sigillate al piombo-acido. La temperatura operativa ambiente massima è 40 ° C.
- 17.** Questa apparecchiatura di tipo A collegabile con batteria già installata dal fornitore è installabile dall'operatore e può essere utilizzata da utenti inesperti.
- 18.** Durante l'installazione di questa apparecchiatura deve essere garantito che la somma delle correnti di dispersione dell'UPS e dei carichi collegati non superi 3,5 mA.
- 19.** Prestare attenzione alla possibilità di scosse elettriche quando si scollega questa unità dalla rete, in quanto tensioni pericolose potrebbero essere ancora accessibili attraverso l'alimentazione dalla batteria. Pertanto, scollegare l'alimentazione della batteria dai poli positivo e negativo della stessa quando è necessario eseguire interventi di manutenzione o assistenza all'interno dell'UPS.
- 20.** La presa di corrente che alimenta l'UPS deve trovarsi nelle vicinanze dell'unità e deve essere facilmente accessibile.

INTRODUZIONE

Questo UPS è specificamente progettato per personal computer multifunzione. Grazie al suo design leggero e compatto si adatta anche ad ambienti di lavoro con poco spazio. La gamma di UPS è dotata di regolatore di tensione automatico AVR “boost and buck” per stabilizzare l’intervallo di tensione in entrata. Inoltre, nell’unità è integrata la funzione di avvio CC. Questa funzione consente l’avvio dell’UPS senza l’apporto di corrente CA. Qui di seguito sono elencate le funzioni principali di questa piccola unità UPS:

- Controllo con microprocessore per garantire un’elevata affidabilità
- Regolatore di tensione automatico AVR “boost and buck”
- Opzione di energia ecologia per il risparmio energetico
- Funzione di avvio CC
- Riavvio automatico durante il ripristino CA
- Leggero e compatto
- Dotato di protezione da sovraccarico CA

CONTENUTO DELLA CONFEZIONE

- Unità principale: DIGITALE INTELLIGENTE
- UPS - Guida all’installazione rapida
- CD con software
- Cavo di alimentazione (ingresso e uscita)

SPECIFICHE

Capacità	VA	600 VA	800 VA
Ingresso	Tensione	220 V CA/230 V CA/240 V CA	
	Intervallo di voltaggio	162-290 V CA	
Uscita	Regolazione della tensione (modalità batt.)	+/- 10%	
	Frequenza	50 Hz o 60 Hz	
	Regolazione della Frequenza (modalità batt.)	+/- 1Hz	
	Forma dell'onda in uscita	Onda sinusoidale simulata	
Batteria	Formato batterie	1 da 12 V/7 Ah	1 da 12 V/9 Ah
	Tempo di ricarica	6-8 ore fino al 90% dopo una scarica completa	
Tempo di trasferimento	Tipico	2-6 ms	
Caricatore USB	Tipico	5 V/2 A max	
Indicatore	Modalità CA	Luce LED verde	
	Modalità batteria	Luce LED gialla	
	Modalità errore	Luce LED rossa	
Avviso acustico	Modalità di backup	Suono ogni 10 secondi	
	Batteria bassa	Suono ogni secondo	
	Sovraccarico	Suono 0,5 secondo	
	Errore	Suono continuo	
Protezione	Protezione totale	Protezione da scarica, sovraccarica e carico eccessivo	
Caratteristiche fisiche	Dimensioni (mm), L x P x A	293 x 202 x 93	
	Peso	4,5 kg	5,2 kg
Ambiente	Ambiente operativo	0-90% UR @ 0-40 °C (senza condensa)	
	Livello di rumore	Meno di 40 dB	

DESCRIZIONE DEL SISTEMA

Panoramica del prodotto:

1. Interruttore
2. Spia LED
3. Caricatore USB
4. Porta USB
5. Ingresso
6. Esclusione
7. Uscita
8. Porta RJ45
9. Foro di montaggio
10. Coperchio della batteria

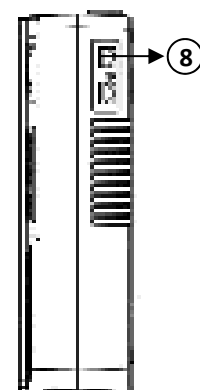
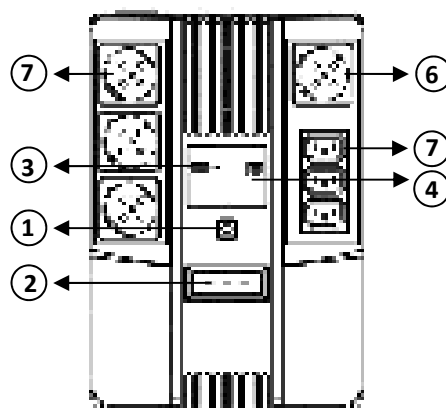
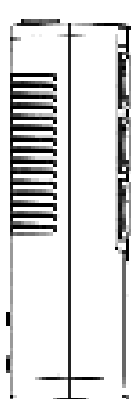
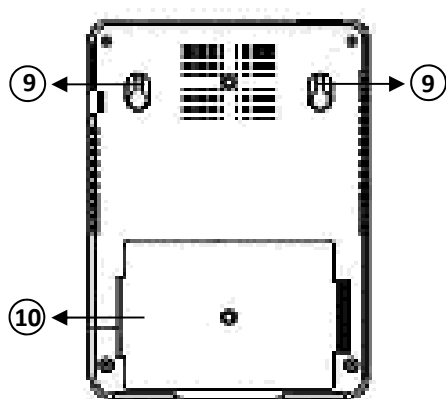
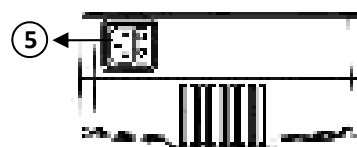
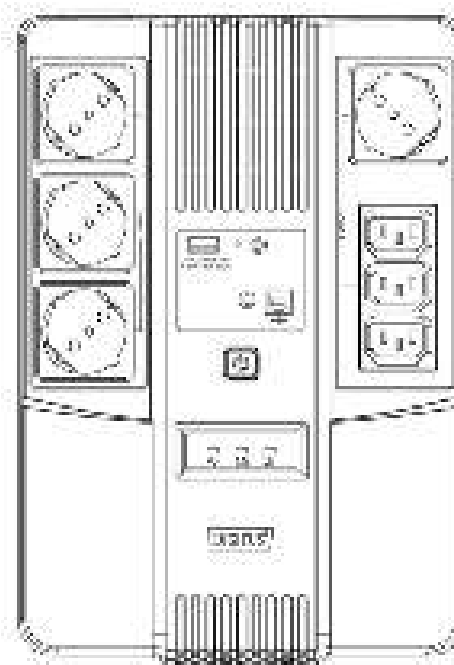

Indicatori LED:

- **Modalità CA:** Luce LED verde fissa
- **Modalità batteria:** Luce LED gialla lampeggiante
- **Modalità errore:** Luce LED rossa fissa

1. Ispezione

Rimuovere l'UPS dalla confezione e controllare che non abbia subito danni durante il trasporto. In caso di danni, imballare di nuovo l'unità e restituirla al negozio presso cui è stata acquistata.

2. Caricamento

L'unità viene spedita dalla fabbrica con la batteria interna completamente carica. Tuttavia, la batteria potrebbe parzialmente scaricarsi durante il trasporto e pertanto si consiglia di ricaricarla prima dell'uso. Accendere l'UPS, collegarlo a una fonte di alimentazione appropriata e farlo caricare completamente per almeno 6 ore senza carico, ovvero senza collegare alcun dispositivo elettrico quali computer, monitor, ecc.

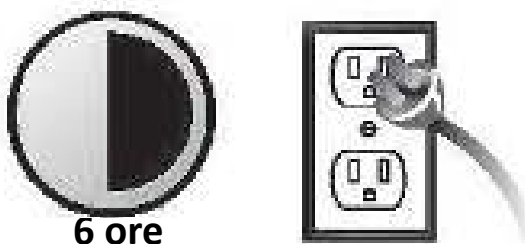

3. Posizione

Installare l'unità UPS in un ambiente protetto che garantisca un flusso d'aria adeguato attorno ad essa e in cui non ci sia troppa polvere, fumi corrosivi e contaminanti conduttivi. Non utilizzare l'unità UPS in un ambiente con temperatura e umidità elevate.

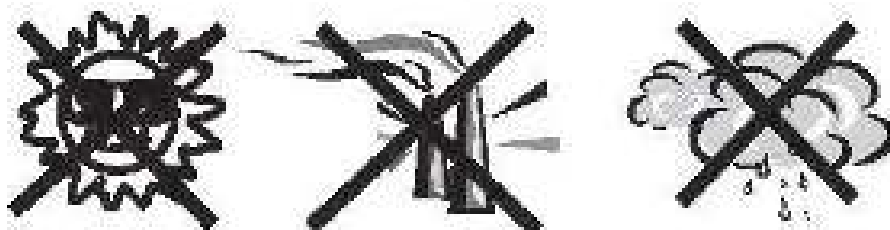

e tenerlo ad almeno 20 cm di distanza dal monitor per evitare interferenze.

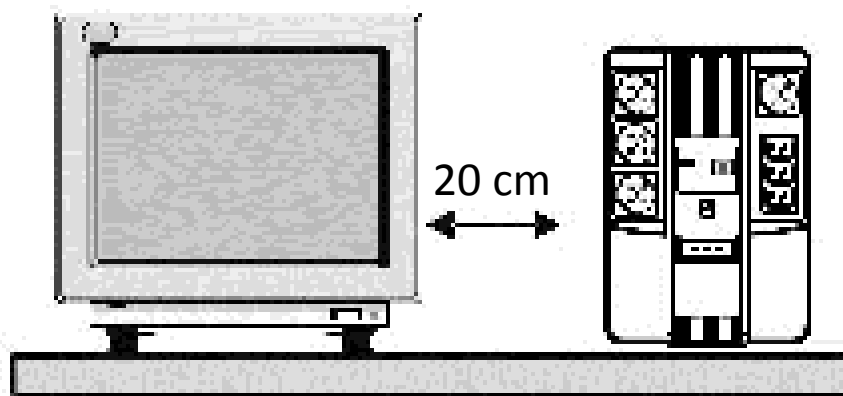

4. Collegamento

Collegare l'unità UPS a una presa bipolare a tre fili con messa a terra. Quindi, collegare un computer, o altro dispositivo simile, ad una delle prese poste sul retro dell'unità UPS.

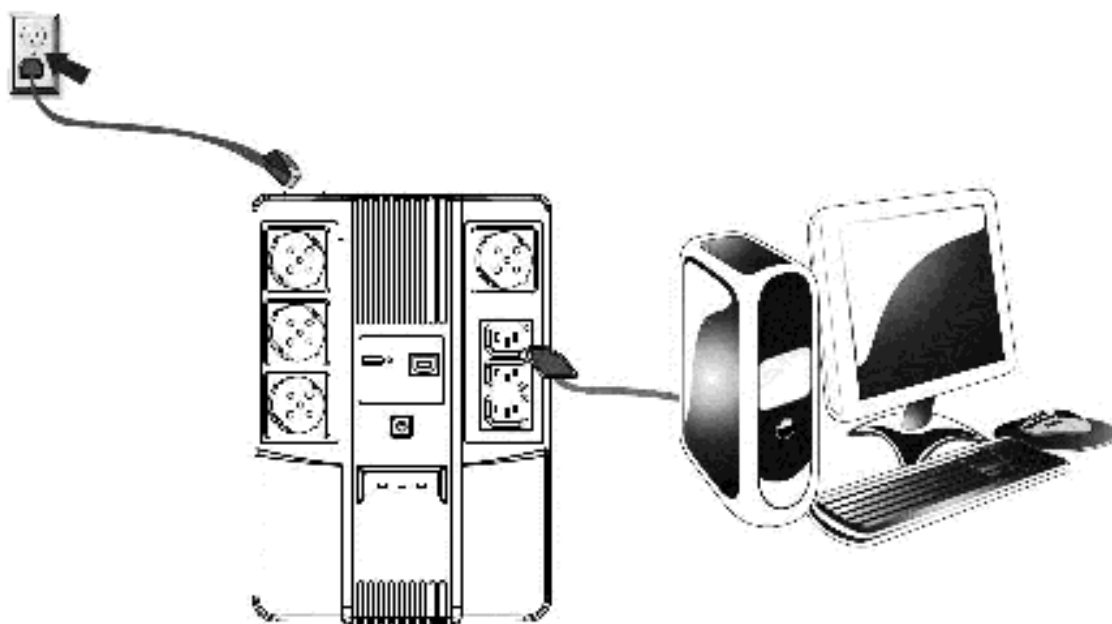

5. Accensione /Spegnimento

Premere il pulsante di accensione per accendere l'unità UPS. Premere nuovamente il pulsante di accensione per spegnere l'unità UPS.

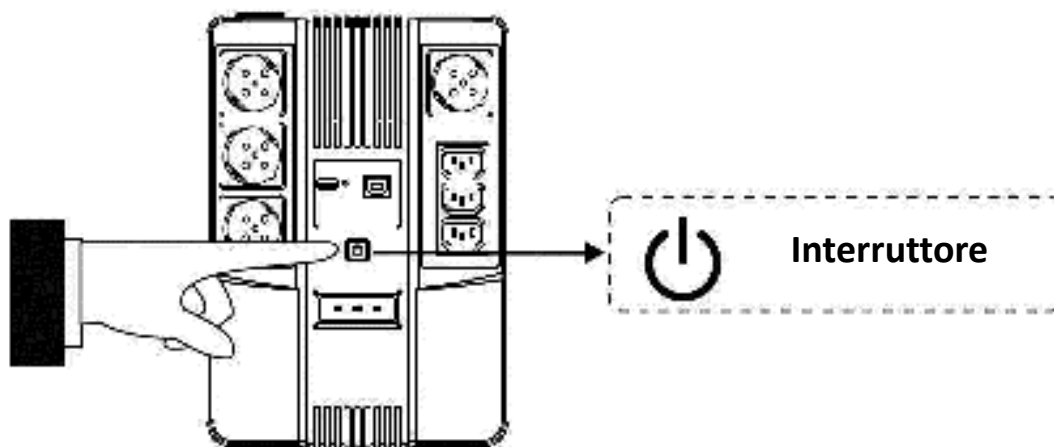

6. Avvio CC

Tutta la serie è dotata di avvio CC. Per avviare l'unità UPS quando la corrente CA non è disponibile, è sufficiente premere l'interruttore di alimentazione.

RISOLUZIONE DEI PROBLEMI

Sintomo	Possibile causa	Soluzione consigliata
I LED sul pannello anteriore non si illuminano	1. Batteria scarica	1. Ricaricare la batteria per 8 ore
	2. Batteria guasta	2. Sostituirla con una batteria dello stesso tipo
	3. L'interruttore di alimentazione non è stato premuto	3. Premerlo di nuovo
L'allarme acustico suona ininterrottamente quando l'erogazione della corrente CA è normale	Sovraccarico dell'unità UPS	Accertarsi che il carico corrisponda alla capacità riportata nelle specifiche tecniche
Quando manca la corrente la durata del back-up è breve	1. Sovraccarico dell'unità UPS	1. Rimuovere dei carichi non importanti

	2. La tensione della batteria è troppo bassa	2. Ricaricare la batteria per 8 o più ore
	3. La batteria è difettosa a causa della temperatura ambiente troppo elevata o di un utilizzo improprio della stessa.	3. Sostituirla con una batteria dello stesso tipo
L'erogazione elettrica è normale, ma la spia LED gialla lampeggia	Il cavo di alimentazione non è fissato saldamente	Collegare correttamente il cavo di alimentazione

Il contenuto del presente manuale è soggetto a modifiche. Fare riferimento anche alla versione più recente disponibile nel web shop.



DIGITUS® Sistema SAI todo en uno



Manual de usuario
DN-170110 • DN-170111

Advertencias de seguridad

- 1.** El SAI utiliza tensión que podría ser peligrosa. No intente desmontar la unidad. No contiene piezas reparables por el usuario. Solo el personal de servicio de fábrica puede realizar las reparaciones.
- 2.** La batería interna es de 6 celdas de 12 VCC, ácido de plomo y está sellada.
- 3.** Conectarla a otro tipo de receptáculo que no sea de dos polos y tenga tres clavijas con conexión a tierra podría resultar en un peligro de descarga, además de infringir los códigos eléctricos locales.
- 4.** En caso de emergencia, pulse el botón de apagado y desconecte el cable de alimentación de la fuente de alimentación CA para desactivar correctamente el SAI.
- 5.** No permita que entren líquidos ni objetos externos en el SAI. No coloque bebidas ni otros recipientes que contengan líquidos encima ni cerca de la unidad.
- 6.** Esta unidad está diseñada para instalarse en un entorno controlado (temperatura controlada, en interiores libres de contaminantes conductores). Evite instalar el SAI en lugares donde haya estática, agua corriente o un exceso de humedad.
- 7.** No enchufe la entrada del SAI a su propia salida.
- 8.** No conecte una regleta o supresor de sobretensiones al SAI.
- 9.** No conecte productos informáticos, como equipo médico, equipo de respiración artificial, hornos microondas o aspiradoras a un SAI.
- 10.** No cubra las rejillas de ventilación del SAI y evite exponerlo a la luz solar directa o instalarlo cerca de aparatos que emitan calor, como calentadores de aire u hornos, para reducir el riesgo de sobrecalentamiento del SAI.
- 11.** Desenchufe el SAI antes de limpiarlo y no utilice detergentes líquidos ni en aerosol.
- 12.** No elimine las baterías en el fuego, ya que podrían explotar.
- 13.** No abra ni corte la batería o baterías. Los electrolitos liberados son perjudiciales para la piel y los ojos. Podría resultar tóxico.

- 14.** La batería puede presentar un riesgo de descarga eléctrica y una alta corriente de cortocircuito. Se deben seguir estas precauciones al trabajar con baterías:
 - Retire relojes, anillos y otros objetos metálicos de las manos.
 - Utilice herramientas con guantes aislados.
 - Utilice guantes y botas de caucho.
 - No coloque herramientas ni piezas metálicas sobre las baterías.
 - Desconecte la fuente de carga antes de conectar o desconectar los terminales de las baterías.
- 15.** El mantenimiento de las baterías debe realizarlo o supervisarlo personal familiarizado con las baterías y las precauciones necesarias. No permita que personal no autorizado trabaje con las baterías.
- 16.** Cuando sustituya las baterías, utilice baterías selladas de ácido de plomo del mismo número y tipo. La temperatura ambiental máxima es de 40 °C.
- 17.** El operario puede instalar este equipo de tipo A conectable con la batería ya instalada por el proveedor y personas no expertas pueden utilizarlo.
- 18.** Durante la instalación del equipo se debe comprobar que la suma de las corrientes de fuga del SAI y las cargas conectadas no supere los 3,5 mA.
- 19.** Tenga en cuenta la posibilidad de una descarga eléctrica al desconectar la unidad de la corriente, ya que podría ocurrir una a través del suministro de la batería. Por tanto, debe desconectarse el suministro de la batería de los polos positivo y negativo de la batería cuando sea necesario realizar trabajo de mantenimiento o de servicio en el interior del SAI.
- 20.** La salida de la toma eléctrica que alimenta al SAI debe estar instalada cerca del SAI y debe ser fácilmente accesible.

INTRODUCCIÓN

Este SAI está diseñado especialmente para ordenadores multifunción. Su peso ligero y diseño compacto hacen que encaje perfectamente en entornos de trabajo limitados. El cable del SAI cuenta con un regulador de tensión para estabilizar el rango de tensión de entrada. También tiene una función de arranque CC integrada. Esta función permite arrancar el SAI sin que reciba alimentación CA. Aunque es un SAI pequeño, a continuación se enumeran sus funciones principales:

- El control por microprocesador garantizar una alta fiabilidad
- Equipado con un regulador de tensión
- La función de alimentación ecológica para ahorrar energía es opcional
- Función de arranque CC
- Reinicio automático durante la recuperación de CA
- Tamaño compacto, peso ligero
- Ofrece protección contra sobrecargas CA

CONTENIDO DEL PAQUETE

- Unidad principal: UPS
- Guía de instalación rápida del SAI
- CD con software
- Cable eléctrico (entrada y salida)

ESPECIFICACIONES

Capacidad	VA	600 VA	800 VA
Entrada	Tensión	220 VCA/230 VCA/240 VCA	
	Rango de voltaje	162-290 VCA	
Salida	Regulación de tensión (modo batería)	+/- 10 %	
	Frecuencia	50 Hz o 60 Hz	
	Regulación de frecuencia (modo batería)	+/- 1 Hz	
	Forma de la onda de salida	Onda sinusoidal simulada	
Batería	Tipo de batería	12 V/7,0 AH x 1	12 V/79,0 AH x 1
	Tiempo de recarga	6-8 horas hasta el 90 % después de la descarga completa	
Tiempo de transferencia	Típico	2-6 ms	
Cargador USB	Típico	5,0 V/2,0 A máx.	
Indicador	Modo CA	Iluminación de LED verde	
	Modo de batería	Iluminación de LED amarillo	
	Modo de fallos	Iluminación de LED rojo	
Alarma acústica	Modo de respaldo	Suena cada 10 segundos	
	Batería baja	Suena cada 1 segundo	
	Sobrecarga	Suena cada 0,5 segundo	
	Fallo	Suena continuamente	
Protección	Protección completa	Protección contra descarga y sobrecarga	
Físicas	Dimensiones (mm) L x An x Al	293 x 202 x 93	
	Peso	4,5 kg	5,2 kg
Entorno	Entorno de funcionamiento	0-90 % HR a 0-40 °C (sin condensación)	
	Nivel de ruido	Inferior a 40 dB	

DESCRIPCIÓN DEL SISTEMA

Vista general del producto:

1. Interruptor de alimentación
2. Indicador LED
3. Cargador USB
4. Puerto USB
5. Entrada
6. Desvío
7. Salida
8. Puerto RJ45
9. Orificio de montaje
10. Tapa de la batería

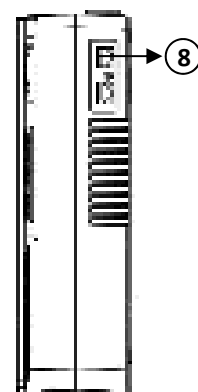
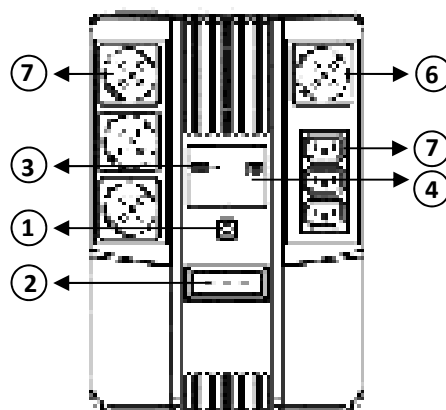
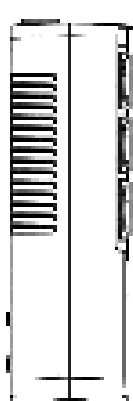
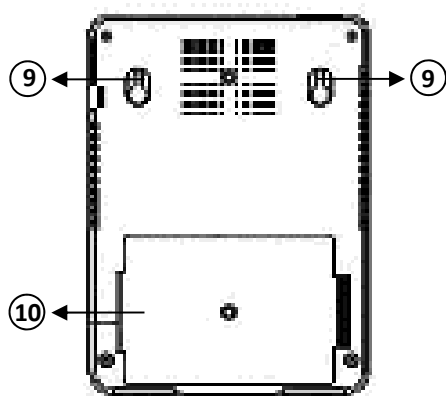
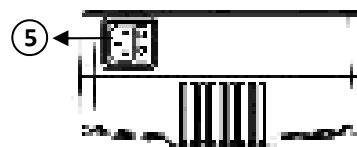
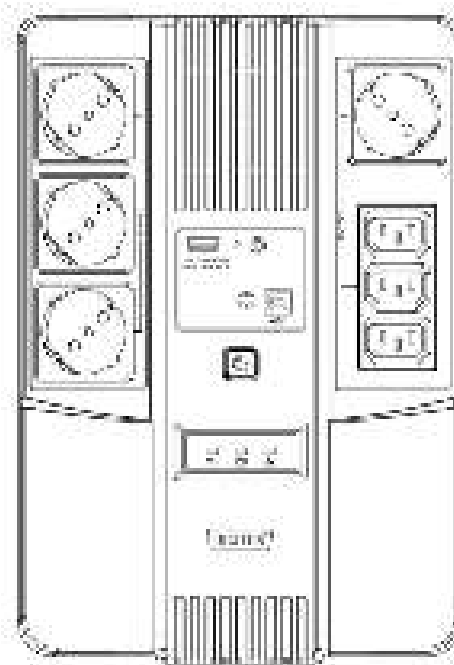

Indicadores LED:

- **Modo CA:** Iluminación de LED verde
- **Modo de batería:** Iluminación de LED amarillo
- **Modo de fallos:** Iluminación de LED rojo

1. Inspección

Saque el SAI de su embalaje e inspecciónelo en busca de daños que puedan haber ocurrido durante el transporte. Si encontrara daños, vuelva a embalar la unidad y devuélvala al punto de compra.

2. Carga

La unidad se envía de fábrica con la batería interna completamente cargada. Sin embargo, podría perderse parte de la carga durante el envío y debería recargarse la batería antes de usarlo. Encienda el SAI, enchufe la unidad a una fuente de alimentación adecuada y permita que el SAI se cargue completamente dejándolo enchufado al menos 6 horas sin carga conectada (ningún dispositivo eléctrico, como ordenadores, monitores, etc.).

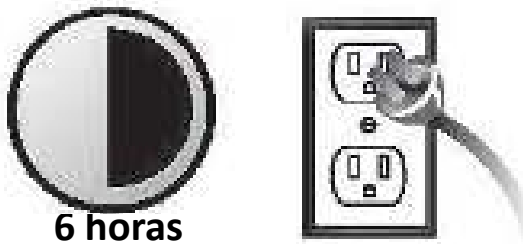

3. Ubicación

Instale la unidad SAI a un entorno protegido que ofrezca un flujo de aire adecuado alrededor de la unidad y que esté libre de exceso de polvo, humos corrosivos y contaminantes conductores. No utilice el SAI en un entorno donde la temperatura ambiente o la humedad sean demasiado elevadas.

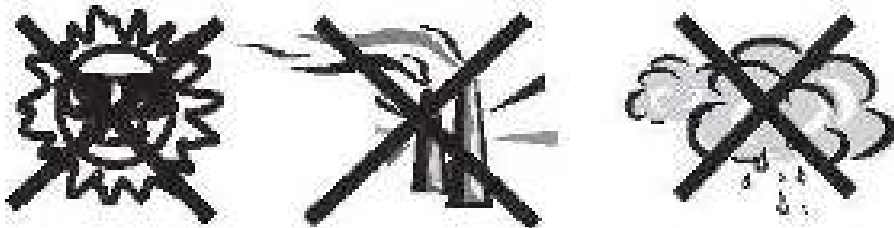

Por otra parte, coloque el SAI a una distancia mínima de 20 cm del monitor para evitar interferencias.

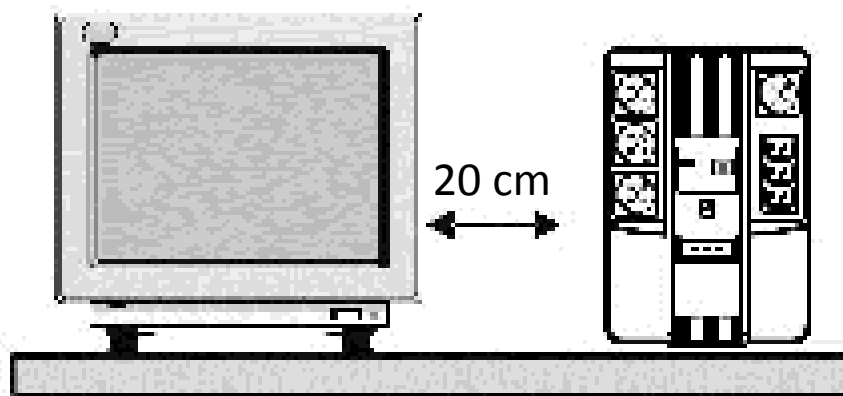

4. Conexión

Conecte el SAI a un receptáculo de 2 polos y 3 clavijas con conexión a tierra. A continuación, conecte un dispositivo informático a cada receptáculo de la parte trasera del SAI.

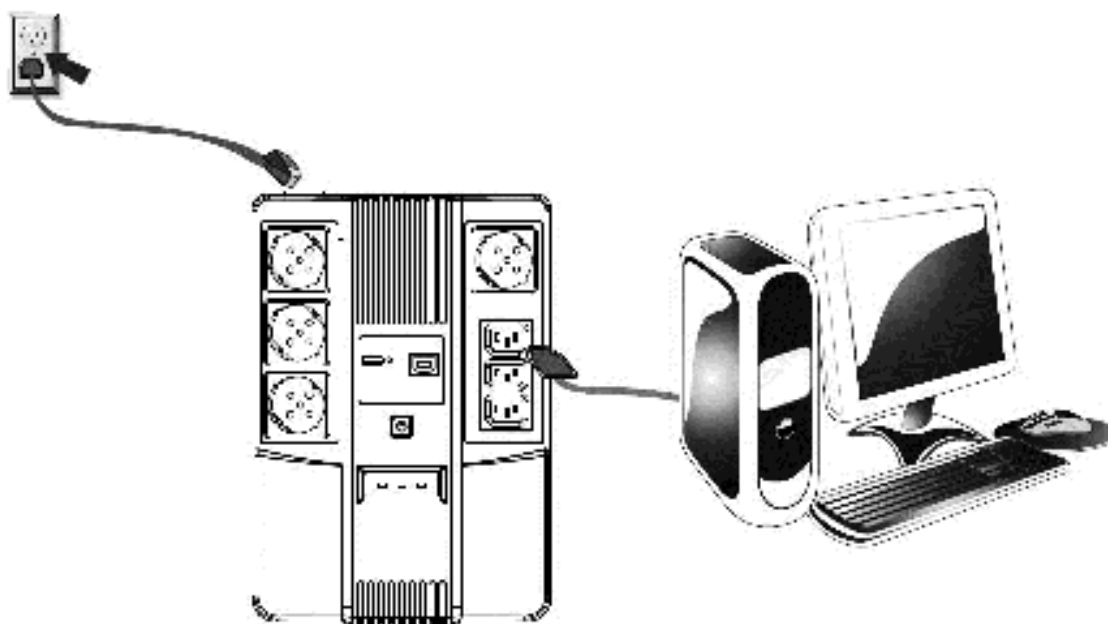

5. Encender/apagar

Para encender el SAI, pulse ligeramente el interruptor de alimentación. Para apagar el SAI, pulse otra vez el interruptor de alimentación.

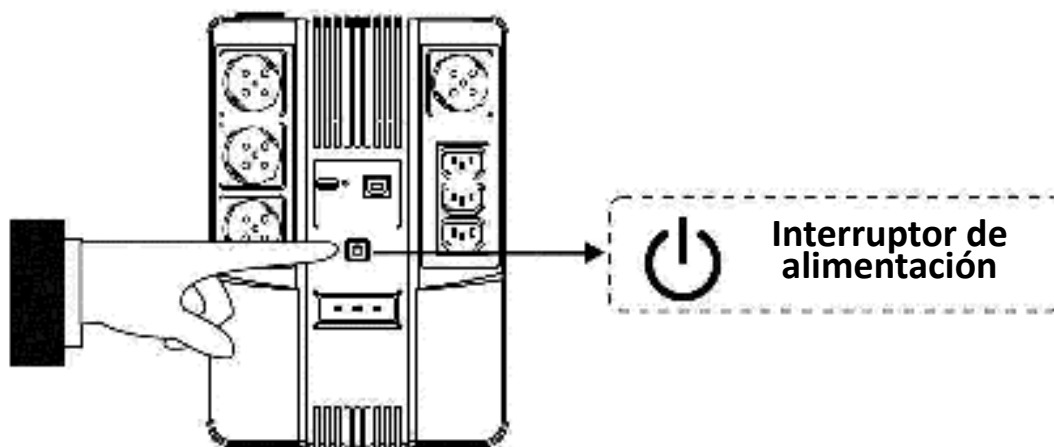

6. Arranque CC

Todas las series cuentan con la función de arranque CC. Para iniciar el SAI cuando la alimentación CA no esté disponible, simplemente debe pulsar el interruptor de encendido.

SOLUCIÓN DE PROBLEMAS

Síntoma	Causa posible	Acción propuesta
No se ilumina ningún LED en el panel frontal	1. Batería baja	1. Cargue la batería hasta 8 horas
	2. Defecto de la batería	2. Sustitúyala por una batería del mismo tipo
	3. No se ha pulsado el botón de alimentación	3. Vuelva a pulsar el botón de alimentación
El timbre de la alarma pita continuamente cuando la alimentación CA es normal	Sobrecarga del SAI	Verifique que la carga coincida con la capacidad del SAI indicada en las especificaciones
En caso de fallo de alimentación, el tiempo de respaldo se acorta	1. Sobrecarga del SAI	1. Retire algunas cargas no cruciales
	2. La tensión de la batería es demasiado baja	2. Cargue la batería 8 horas o más

	3. La batería presenta defectos debido a un entorno con temperatura de funcionamiento elevada o un funcionamiento inadecuado de la batería	3. Sustitúyala por una batería del mismo tipo
La alimentación es normal pero el LED amarillo parpadea	El cable eléctrico está suelto	Vuelva a conectar correctamente el cable eléctrico

El contenido del manual podría ser modificado. Consulte también la última versión en la tienda en línea.



DIGITUS® Zasilacz awaryjny UPS



Instrukcja użytkowania
DN-170110 • DN-170111

Ostrzeżenie dotyczące bezpieczeństwa

1. Zasilacz UPS wykorzystuje niebezpieczne napięcie. Nie należy demontować urządzenia. Urządzenie nie zawiera części do obsługi przez użytkownika. Naprawy urządzenia mogą być wykonywane wyłącznie przez pracowników personelu serwisowego.
2. Wbudowany hermetyczny 6-ogniowy akumulator kwasowo-ołowiowy o napięciu 12 V DC.
3. Podłączenie do innego gniazda niż dwubiegunowe gniazdo elektryczne ze stykiem ochronnym może spowodować porażenie prądem i prowadzić do naruszenia lokalnych przepisów energetycznych.
4. W przypadku zagrożenia należy wcisnąć przycisk wyłączenia i odłączyć kabel zasilania od gniazda sieci elektrycznej prądu zmiennego, aby prawidłowo unieruchomić zasilacz UPS.
5. Nie można dopuścić, aby do zasilacza UPS dostały się płyny lub ciała obce. Nie należy umieszczać napojów ani innych pojemników z płynami na urządzeniu lub w jego pobliżu.
6. Urządzenie przeznaczone jest do pracy wewnątrz pomieszczeń (temperatura pokojowa, brak substancji przewodzących). Nie należy korzystać z zasilacza UPS w miejscach narażonych na działanie wyładowań atmosferycznych, wody lub nadmiernej wilgotności.
7. Nie należy podłączać wejścia zasilacza UPS do jego wyjścia.
8. Do zasilacza UPS nie należy podłączać urządzeń regulujących lub obniżających napięcie.
9. Do zasilacza UPS nie należy podłączać urządzeń nie związanych z technologią komputerową, takich jak sprzęt medyczny, sprzęt do podtrzymywania życia, kuchenki mikrofalowe lub odkurzacze.
10. Aby zmniejszyć ryzyko przegrzania zasilacza UPS, nie należy zakrywać wentylatorów UPS i należy unikać wystawiania urządzenia na bezpośredni wpływ światła słonecznego i umieszczania go w pobliżu urządzeń grzewczych takich jak podgrzewacze powietrza czy piece.
11. Przed rozpoczęciem czyszczenia urządzenie należy wyłączyć z sieci. Do czyszczenia nie należy używać płynnych środków czyszczących ani środków czyszczących w sprayu.
12. Akumulatora nie należy wrzucać do ognia ponieważ może prowadzić to do eksplozji.

- 13.** Nie należy otwierać akumulatorów i należy uważać, aby ich nie uszkodzić. Wypływający z nich elektrolit jest szkodliwy dla skóry i oczu. Może również być toksyczny.
- 14.** Akumulator stwarza ryzyko porażenia prądem i zwarcia z przepływem prądu o wysokim natężeniu. Podczas pracy z akumulatorami należy przestrzegać następujących zasad bezpieczeństwa:
 - Zdjąć zegarek, pierścionki oraz inne elementy wykonane z metalu.
 - Używać narzędzi z izolowanymi uchwytami.
 - Zakładać gumowe rękawice i obuwie.
 - Nie umieszczać na akumulatorach części metalowych ani narzędzi.
 - Odłączyć źródło zasilania przed podłączeniem lub odłączeniem akumulatorów.
- 15.** Serwisowanie akumulatorów powinno być wykonywane lub nadzorowane przez osoby znające się na akumulatorach i wymaganych środkach ostrożności. Nieautoryzowane osoby nie powinny zbliżać się do akumulatorów.
- 16.** Podczas wymiany akumulatorów należy stosować ten sam typ i liczbę hermetycznych akumulatorów kwasowo-ołowiowych. Maksymalna znamionowa temperatura otoczenia to 40°C.
- 17.** To urządzenie typu A do podłączenia do sieci ma już zainstalowany przez sprzedawcę akumulator. Może być zainstalowane przez operatora i obsługiwane przez osoby bez przeszkolenia.
- 18.** Podczas instalacji sprzętu należy upewnić się, że suma prądów upływowych systemu zasilania awaryjnego UPS i podłączonych obciążeń nie przekracza 3,5 mA.
- 19.** Uwaga, ryzyko porażenia prądem. Po odłączeniu tego urządzenia od sieci, akumulator nadal może podtrzymywać niebezpieczny poziom napięcia. Dlatego też, jeśli konieczne są prace konserwacyjne lub serwisowe wewnątrz urządzenia, należy odłączyć dodatni i ujemny biegun akumulatora.
- 20.** Gniazdko sieciowe z którego zasilany jest system zasilania awaryjnego powinno znajdować się w pobliżu urządzenia i być łatwo dostępne.

WPROWADZENIE

System zasilania awaryjnego UPS to wielofunkcyjne urządzenie zaprojektowane do współpracy z komputerami osobistymi. Jego niewielka waga i wymiary ułatwiają zastosowanie go na stanowisku pracy o ograniczonych rozmiarach. Linia produktów UPS została wyposażona w automatyczny regulator napięcia pozwalający na stabilizację napięcia wejściowego w obu kierunkach. Ma także wbudowany układ pozwalający na włączenie zasilacza przy braku napięcia zasilania. Funkcja ta pozwala na włączenie urządzenia UPS przy braku zasilania prądem zmiennym. Mimo niewielkich rozmiarów urządzenie zostało wyposażone w wiele użytecznych funkcji:

- Sterowanie mikroprocesorowe gwarantuje znakomite działanie
- Wyposażony w układy Boost and Buck AVR stabilizujące napięcie wejściowe
- Funkcje oszczędności energii (opcjonalnie)
- Układ pozwalający na włączenie zasilacza przy braku napięcia zasilania
- Automatyczny restart po przywróceniu zasilania prądem zmiennym
- Niewielki rozmiar i waga
- Zabezpieczenie przed przeciążeniem

ZAWARTOŚĆ OPAKOWANIA

- Jednostka główna: UPS
- Instalacja urządzenia
- Oprogramowanie na płycie CD-ROM
- Przewód zasilający (wejście/wyjście)

SPECYFIKACJA

Zapasy energii	VA	600 VA	800 VA
Wejście	Napięcie	220 V AC / 230 V AC / 240 V AC	
	Zakres napięcia	162–290 V AC	
Wyjście	Regulacja napięcia (tryb akumulatora)	+/- 10%	
	Częstotliwość	50 Hz lub 60 Hz	
	Regulacja częstotliwości (tryb akumulatora)	+/- 1 Hz	
	Kształt fali wyjściowej	Symulowana fala sinusoidalna	
Akumulator	Typ akumulatora	12 V/7,0 AHx1	12 V/9,0 AHx1
	Czas ładowania	6-8 godzin do 90% po całkowitym rozładowaniu	
Czas przejścia	Standardowy	2-6 ms	
Ładowarka USB	Standardowy	5,0 V/2,0 A maks.	
Wskaźnik	Zasilanie AC	Świeci zielona dioda	
	Tryb akumulatora	Świeci żółta dioda	
	Tryb błędu	Świeci czerwona dioda	
Alarm dźwiękowy	Zasilanie rezerwowe	Sygnał dźwiękowy co 10 sekund	
	Niski stan baterii	Sygnał dźwiękowy co 1 sekundę	
	Przeciążenie	Sygnał dźwiękowy co 0,5 sekundę	
	Błąd	Dźwięk ciągły	
Zabezpieczenia	Ochrona całkowita	Rozładowanie, przeładowanie lub przeciążenie	
Parametry fizyczne	Wymiary (mm), G x S x W	293 x 202 x 93	
	Masa	4,5 kg	5,2 kg
Warunki pracy	Środowisko obsługi	Wilgotność względna 0–90% @ 0–40°C (bez kondensacji)	
	Poziom hałasu	Mniej niż 40 dB	

OPIS URZĄDZENIA

Przegląd produktu:

1. Przycisk zasilania
2. Wskaźnik LED
3. Ładowarka USB
4. Port USB
5. Wejście
6. Obejście
7. Wyjście
8. Port RJ45
9. Otwór montażowy
10. Pokrywa akumulatora

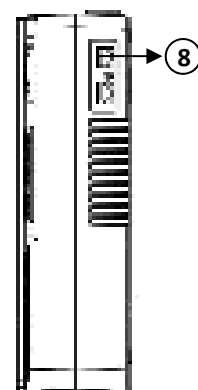
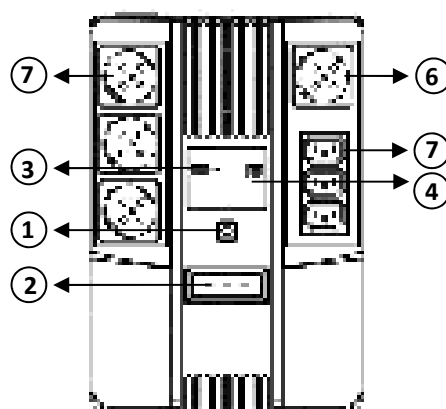
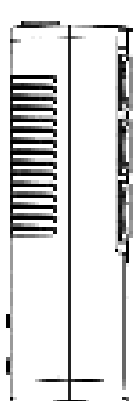
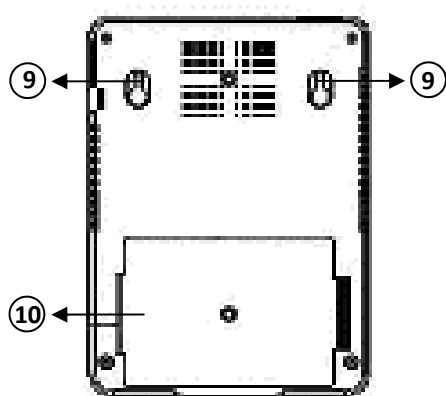
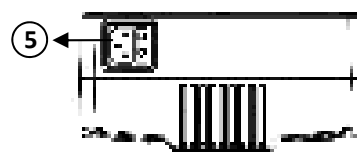
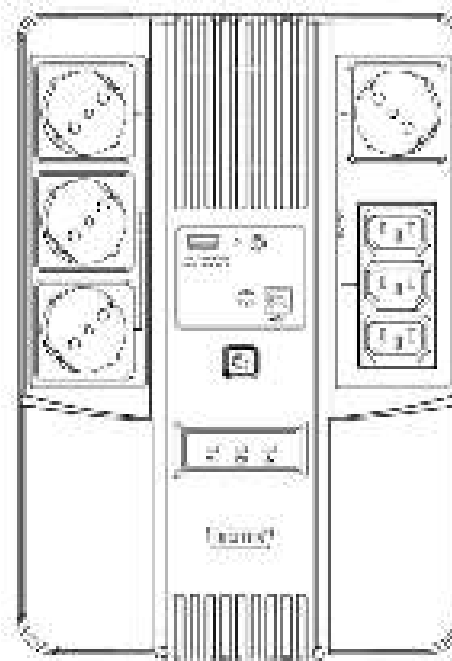

Wskaźniki LED:

- Tryb zasilania sieciowego AC:
- Tryb akumulatora:
- Błąd:

Świeci zielona dioda

Miga żółta dioda

Świeci czerwona dioda

1. Przegląd

Urządzenie należy wyjąć z opakowania i sprawdzić, czy nie zostało uszkodzone podczas transportu. W przypadku identyfikacji uszkodzenia, urządzenie należy zapakować i zwrócić sprzedawcy.

2. Ładowanie

Urządzenie jest dostarczane z fabrycznie naładowanym akumulatorem. Jednakże podczas transportu może się ono częściowo rozładować, dlatego przed rozpoczęciem korzystania z urządzenia należy je naładować. Urządzenie należy podłączyć do gniazda zasilania i pozostawić aż do pełnego naładowania, czyli na co najmniej 6 godzin bez obciążenia (bez włączonych urządzeń takich jak komputery, monitory itp.).

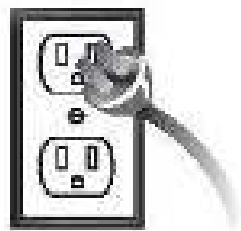

3. Lokalizacja

Urządzenie należy umieścić w bezpiecznym miejscu, zapewniającym odpowiedni przepływ powietrza i wolnym od nadmiaru kurzu, substancji powodujących korozję i przewodzących prąd. Urządzenia nie należy używać w otoczeniu o zbyt wysokiej temperaturze lub wilgotności.

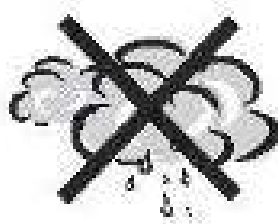
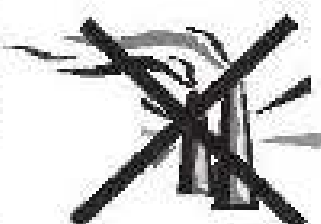
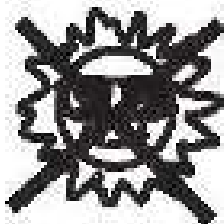

W celu uniknięcia zakłóceń, urządzenie należy umieścić w odległości co najmniej 20 cm od monitora.

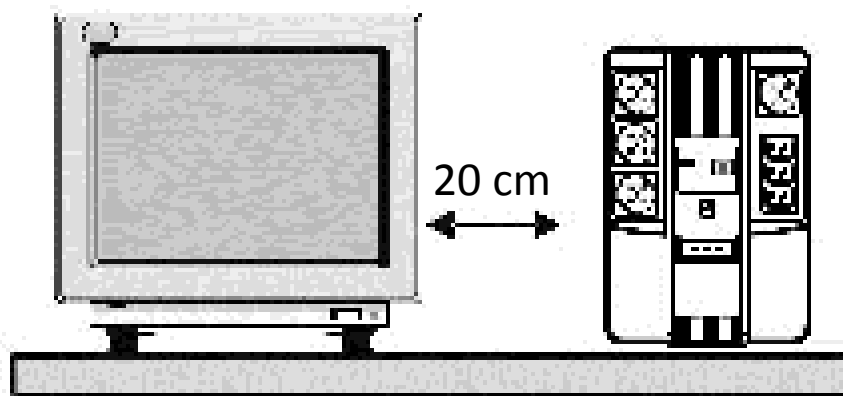

4. Podłączenie

Urządzenie należy podłączyć do dwubiegunowego gniazda elektrycznego ze stykiem ochronnym. Następnie jedno z urządzeń komputerowych należy podłączyć do gniazda zasilającego znajdującego się z tyłu urządzenia.

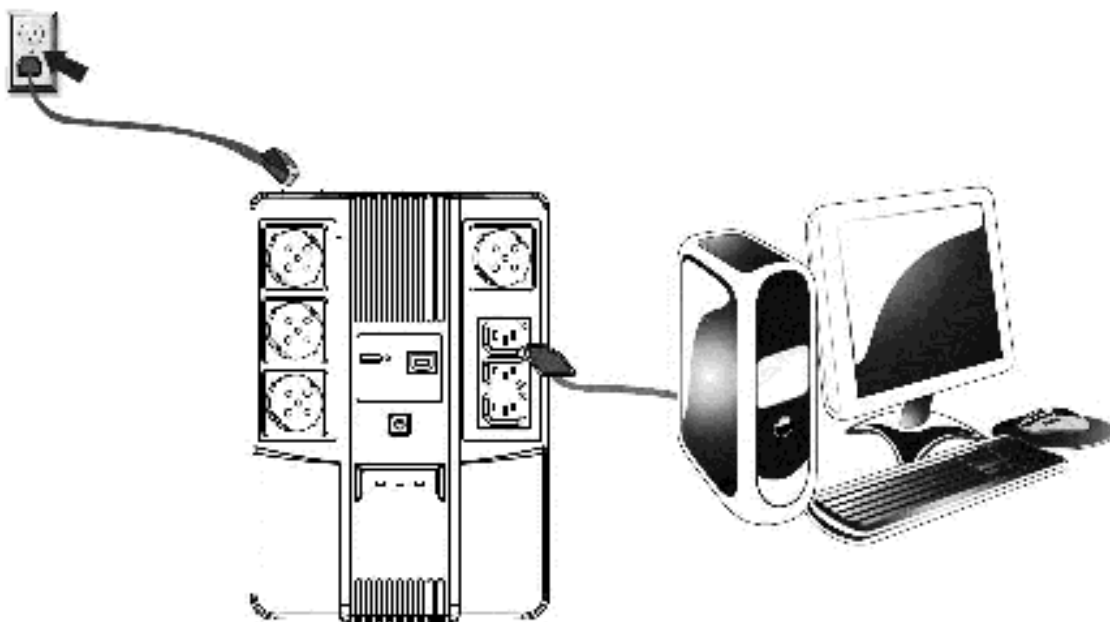

5. Włączanie/wyłączanie urządzenia

Aby włączyć urządzenie, należy wcisnąć przycisk zasilania. Aby wyłączyć urządzenie, należy ponownie wcisnąć przycisk zasilania

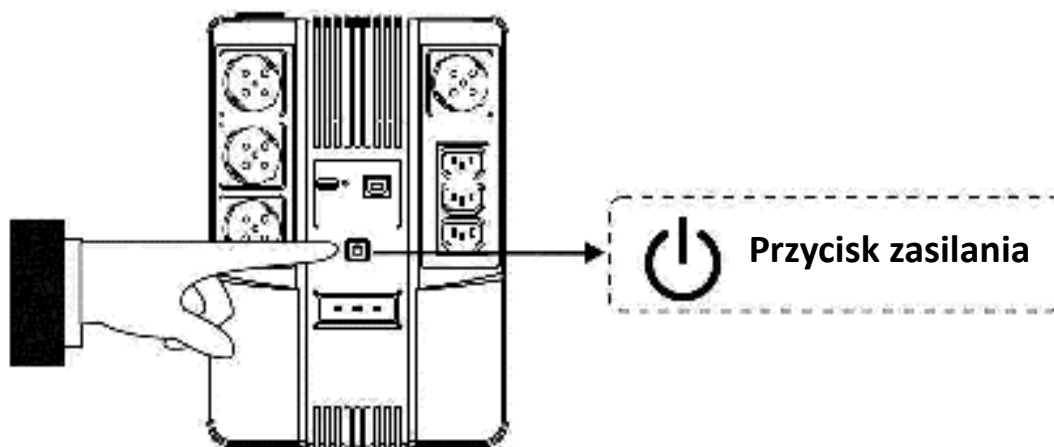

6. Włączenie urządzenia przy braku napięcia zasilania (DC start)

Wszystkie produkty zostały wyposażone w tę funkcję. Aby włączyć urządzenie w przypadku braku dostępu do zasilania sieciowego, należy wcisnąć przycisk zasilania.

ROZWIĄZYWANIE PROBLEMÓW

Objaw	Możliwa przyczyna	Proponowane rozwiązanie
Nie świeci żadna dioda.	1. Akumulator nie jest naładowany	1. Należy ładować akumulator przez maksymalnie 8 godzin
	2. Akumulator jest uszkodzony	2. Należy wymienić na akumulator tego samego typu
	3. Nie włączono zasilania	3. Należy ponownie wcisnąć przycisk zasilania
Ciągły sygnał dźwiękowy podczas trybu zasilania sieciowego	Przeciążenie urządzenia	Należy sprawdzić czy obciążenie urządzenia odpowiada wartości mocy podanej w specyfikacji.
W czasie braku zasilania obserwuje	1. Przeciążenie urządzenia	1. Należy odłączyć część urządzeń

się skrócenie czasu podtrzymywania z akumulatora.	2. Zbyt niskie napięcie akumulatora	2. Należy ładować akumulator przez 8 godzin lub dłużej
	3. Akumulator uszkodzony z powodu pracy w zbyt wysokiej temperaturze otoczenia lub niewłaściwa obsługa akumulatora.	3. Należy wymienić na akumulator tego samego typu
Pomimo poprawnego zasilania, miga żółty wskaźnik	Źle podłączony przewód zasilania.	Należy poprawnie podłączyć przewód zasilania.

Treść niniejszej instrukcji może ulec zmianie. Najnowszą wersję instrukcji można pobrać z oficjalnej strony internetowej.