

# **Dell Display Manager 2.1**

## **voor Windows**

### **Gebruikershandleiding**





**OPMERKING:** Een **OPMERKING** geeft belangrijke informatie aan waarmee u de computer beter kunt gebruiken.

**Copyright © 2022 Dell Inc. of dochterondernemingen. Alle rechten voorbehouden.** Dell, EMC en andere handelsmerken zijn handelsmerken van Dell Inc. of dochterondernemingen. Andere handelsmerken kunnen handelsmerken zijn van de betreffende eigenaren.

2022 - 12

Rev. A01

# Inhoud

<b>Overzicht</b> .....	<b>6</b>
Systeemvereisten .....	6
<b>DDM 2.1 downloaden en instellen</b> .....	<b>7</b>
DDM 2.1 downloaden .....	7
Verbind het beeldscherm met de computer .....	7
<b>Voordat u DDM 2.1 start</b> .....	<b>8</b>
<b>DDM 2.1 starten</b> .....	<b>9</b>
Menustarter .....	9
<b>Hoofdmenu</b> .....	<b>16</b>
<b>Helderheid en contrast aanpassen</b> .....	<b>18</b>
<b>Meerdere video-ingangen beheren</b> .....	<b>19</b>
De modus Picture-in-Picture/Picture-by-Picture (PIP/PBP) configureren .....	19
Sneltoetsen toewijzen .....	21
<b>De weergavemodus van het beeldscherm instellen</b> .....	<b>23</b>
De kleurvoorinstelling automatisch wijzigen wanneer een specifieke toepassing wordt gebruikt .....	24
<b>Vensters ordenen met Eenvoudig schikken</b> .....	<b>26</b>
Layout (Lay-out) .....	26
Easy Memory (Eenvoudig geheugen) .....	28
Settings (Instellingen) .....	31
<b>Toepassingsvenster uitlijnen gebruiken</b> .....	<b>33</b>



<b>De spelinstellingen configureren</b> . . . . .	<b>34</b>
<b>KVM instellen</b> . . . . .	<b>36</b>
<b>KVM-configuratie wijzigen</b> . . . . .	<b>39</b>
<b>Instellingen personaliseren</b> . . . . .	<b>43</b>
<b>Menustarterconfiguratie wijzigen</b> . . . . .	<b>43</b>
<b>Sneltoetsconfiguratie van DDM starten wijzigen</b> . . . . .	<b>44</b>
<b>Energiebesparingsfuncties toepassen</b> . . . . .	<b>45</b>
<b>Kleurbeheer</b> . . . . .	<b>46</b>
<b>Automatisch het standaardkleurprofiel in Windows aanpassen wanneer de kleurvoorinstelling op het beeldscherm wordt gewijzigd</b> . . . . .	<b>46</b>
<b>Automatisch de kleurvoorinstelling wijzigen op basis van een wijziging in het ICC-profiel</b> . . . . .	<b>47</b>
<b>Het ICC-profiel wijzigen in Windows</b> . . . . .	<b>47</b>
<b>Beeldscherminstellingen resetten</b> . . . . .	<b>48</b>
<b>Toepassingsinstellingen importeren/exporteren</b> .	<b>48</b>
<b>Aanvullende instellingen van DDM 2.1</b> . . . . .	<b>52</b>
<b>Help</b> . . . . .	<b>53</b>
<b>Problemen oplossen</b> . . . . .	<b>55</b>
<b>De verschillende toestanden van DDM 2.1 begrijpen</b> . . . .	<b>55</b>
<b>Dell-beeldschermen die niet worden ondersteund door DDM 2.1</b> . . . . .	<b>56</b>
<b>Kan ondersteund Dell-beeldscherm niet detecteren</b> . . . .	<b>56</b>
<b>Compatibiliteit tussen DDM 1.x en DDM 2.1</b> . . . . .	<b>56</b>
<b>Meer informatie verkrijgen over het oplossen van problemen</b> . . . . .	<b>57</b>
<b>Toepassingsvensters uitlijnen</b> . . . . .	<b>58</b>



**DDM 2.1 verbeteren . . . . . 58**  
**DDM 2.1-software en beeldschermfirmware  
bijwerken. . . . . 59**  
    **De firmware van het beeldscherm bijwerken. . . . . 60**



# Overzicht

Dell Display Manager 2.1 (DDM 2.1) is een Windows-toepassing voor het beheren van een beeldscherm of een groep beeldschermen.

Met DDM 2.1 kunt u de beeldscherminstellingen configureren, energie-instellingen beheren, toepassingen in verschillende scherm lay-outs ordenen en andere functies uitvoeren op ondersteunde Dell-beeldschermen.

Nadat DDM 2.1 is geïnstalleerd, wordt het telkens uitgevoerd als de computer wordt opgestart. Op de taakbalk van het systeem vindt u een pictogram voor snelle toegang met informatie over verbonden beeldschermen, beschikbaar wanneer u de muisaanwijzer op het DDM-pictogram plaatst.



## Systemvereisten

DDM 2.1 ondersteunt de volgende op x86 gebaseerde Windows-versies:

- Windows 10 build 17763 en hoger
- Windows 11

 **OPMERKING:** Bepaalde functies zijn afhankelijk van de hardware. Zie de gebruikershandleiding van het beeldscherm voor informatie over de functies die beschikbaar zijn.

 **OPMERKING:** Schermopnamen in dit document dienen slechts ter illustratie. Sommige functies worden op uw beeldscherm mogelijk niet ondersteund.



# DDM 2.1 downloaden en instellen

## DDM 2.1 downloaden

1. Blader naar de modelnaam van uw beeldscherm of voer dit in op <https://www.dell.com/support>.
2. Download DDM 2.1 voor Windows uit de lijst met downloads en installeer dit op uw computer.  
U kunt ook naar <https://www.dell.com/support/ddm> gaan en de software van de site downloaden. De supportwebsite van Dell detecteert het besturingssysteem van het apparaat en er verschijnt een downloadkoppeling voor Dell Display Manager 2.1 als u verbinding maakt via een Windows OS-apparaat. Windows OS kan ook worden geselecteerd in de keuzelijst Besturingssysteem.

## Verbind het beeldscherm met de computer

1. Verbind het beeldscherm met de computer door de stappen te volgen die zijn opgegeven in de gebruikershandleiding van het beeldscherm.

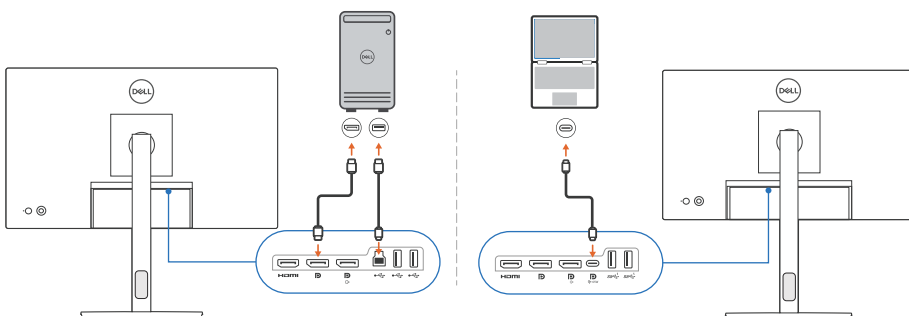

**OPMERKING:** De verbindingsdiagrammen dienen slechts ter illustratie. Zie de gebruikershandleiding van het beeldscherm voor de volledige informatie.



# Voordat u DDM 2.1 start

Voordat u DDM 2.1 start, kiest u **Others (Overige)** in het schermmenu (On-screen Display, OSD) van het beeldscherm en controleert u of de functie **DDC/CI** is ingesteld op **On (Aan)**.



 **OPMERKING: Alleen Easy Arrange (Eenvoudig schikken) wordt ingeschakeld als de functie DDC/CI is ingesteld op Off (Uit).**





# DDM 2.1 starten

## Menustarter

Klik op het DDM 2.1-pictogram op de taakbalk van het systeem om het vak **Menu Launcher (Menustarter)** te openen. Wanneer meerdere Dell-beeldschermen op de computer zijn aangesloten, kunt u in de keuzelijst elk beeldscherm selecteren om de instellingen van het beeldscherm te beheren. U kunt ook de Menu Launcher (Menustarter) openen vanuit het programmamenu.

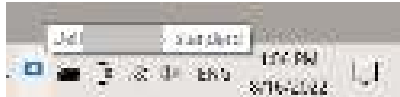

Via het vak **Menu Launcher (Menustarter)** hebt u snel toegang tot de volgende veelgebruikte functies:

- **Display (Scherm)**
- **Brightness/Contrast (Helderheid/Contrast)**
- **Color (Kleur)**
- **Easy Arrange (Eenvoudig schikken)**
- **KVM** (optioneel)
- **Gaming (Spel)** (optioneel)



## Display (Scherm)

De volgende afbeelding toont een snelkoppeling naar de beeldscherminstellingen van de computer, waar u de schermresolutie, schaal en lay-out kunt instellen.



## Brightness/Contrast (Helderheid/Contrast)

Pas de helderheid en het contrastniveau (of luminantie) aan van het geselecteerde model. Als u meerdere beeldschermen hebt, selecteert u in de keuzelijst het beeldscherm of verplaatst u het dialoogscherm naar het beeldscherm dat u wilt aanpassen.



 **OPMERKING:** De minimale waarde van de contrastinstelling is ingesteld op 25% om de zichtbaarheid op het scherm te behouden.



## Color (Kleur)

Verander naar eigen inzicht de vooraf ingestelde kleurinstellingen van het scherm. Klik op **More (Meer)** voor meer instellingen.



 **OPMERKING:** Zie [De kleurvoorinstelling automatisch wijzigen wanneer een specifieke toepassing wordt gebruikt](#) voor meer informatie.



## Easy Arrange (Eenvoudig schikken)

Er wordt een lijst weergegeven met aanbevolen of recent gebruikte lay-outs en eenvoudige geheugenprofielen, zodat u deze snel kunt selecteren. Zie de volgende afbeelding. Met de functie **Save Current Layout (Huidige lay-out opslaan)** kunt u de huidige vensterschikking op het scherm opslaan als een aangepaste lay-out.



## KVM

Na het instellen van de KVM kunt toetsenbord en muis op verschillende computers gebruiken. Zie het gedeelte [KVM instellen](#) om de **Setup wizard (Set-upwizard)** te gebruiken.



## Gaming (Spel)

Voor beeldschermen die Beeldengine ondersteunen, kunt u tussen de modi van de Vision Engine (Beeldengine) schakelen via de functie **Gaming (Spel)**.



Kenmerk	Functie	Beschrijving
Snelle toegang tot DDM	Sneltoets om het vak <b>Menu Launcher (Menustarter)</b> te starten	<ul style="list-style-type: none"> <li>• Configureer de gewenste sneltoets (bijvoorbeeld <b>Alt+M</b>) om de <b>Menu Launcher (Menustarter)</b> te openen.</li> <li>• U kunt de gewenste sneltoets aanpassen door <b>Personalize (Personaliseren)</b> te kiezen.</li> </ul>
	Selecteer het beeldscherm wanneer meerdere beeldschermen zijn verbonden of verlseep het scherm naar het beeldscherm dat u wilt beheren	<ul style="list-style-type: none"> <li>• Wanneer meer dan één beeldscherm is verbonden, kunt u het beeldscherm selecteren in de keuzelijst of door het schermelement naar het beeldscherm te slepen dat u wilt beheren.</li> <li>• Wanneer het beeldscherm is geselecteerd, verschijnt het beeldscherm pictogram met de modelnaam op het betreffende beeldscherm om aan te geven dat het beeldscherm is geselecteerd.</li> <li>• Druk op <b>Alt+M</b> om de <b>Menu Launcher (Menustarter)</b> te openen van het beeldscherm waarop de muisaanwijzer is geplaatst.</li> <li>• Als meer dan één beeldscherm is verbonden, drukt u op de geconfigureerde sneltoets voor een geselecteerd beeldscherm waarop de muisaanwijzer is gepositioneerd.</li> </ul>



# Hoofdmenu

Start DDM 2.1 met een van deze methodes:

- Klik op de taakbalk van het systeem op met de rechtermuisknop op het **DDM**-pictogram en kies **Open Dell Display Manager... (Dell Display Manager openen...)**.

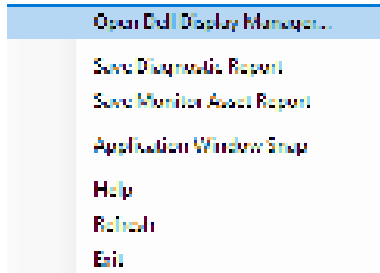

- Klik op het **DDM**-pictogram in het vak **Menu Launcher (Menustarter)**.





Het menusysteem bevat een aantal menu's en submenu's om de DDM 2.1-functies aan te passen.

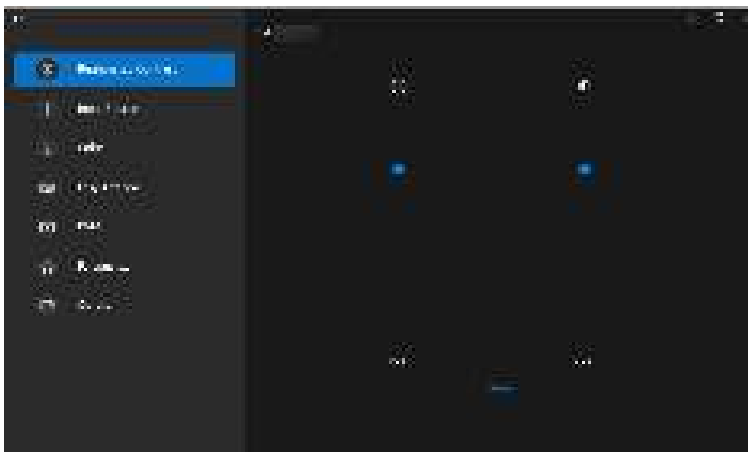

# Helderheid en contrast aanpassen

Kies in het DDM 2.1-menu de optie **Brightness/Contrast (Helderheid/Contrast)** om de niveaus van helderheid en contrast te wijzigen.

Kenmerk	Functie	Beschrijving
Brightness/Contrast (Helderheid/Contrast)	<b>Brightness/Contrast (Helderheid/Contrast)</b>	<ul style="list-style-type: none"><li>• Pas de helderheid en contrast van het beeldscherm aan.</li></ul>
	<b>Enable Display matrix control (Beeldscherm-matrixbeheer inschakelen)</b>	<ul style="list-style-type: none"><li>• Schakel deze functie in om het beheer helderheid, contrast en vooraf ingestelde kleurinstelling toe te passen op de verbonden beeldschermen van hetzelfde model.</li></ul>

 **OPMERKING:** De optie Enable Display matrix control (Beeldscherm-matrixbeheer inschakelen) is alleen beschikbaar wanneer meerdere beeldschermen van hetzelfde model zijn verbonden.



 **OPMERKING:** De minimale waarde van de contrastinstelling is ingesteld op 25% om de zichtbaarheid op het scherm te behouden.



# Meerdere video-ingangen beheren

Met het menu **Input Source (Ingangsbron)** kunt u meerdere video-ingangen beheren die met het Dell-beeldscherm zijn verbonden. Hierdoor kunt u eenvoudig tussen ingangen schakelen als u op verschillende computers werkt.

Bij **General (Algemeen)** worden alle video-ingangen weergegeven die op het beeldscherm beschikbaar zijn. U kunt aan elke ingang een naam en een USB-upstreampoort toewijzen.

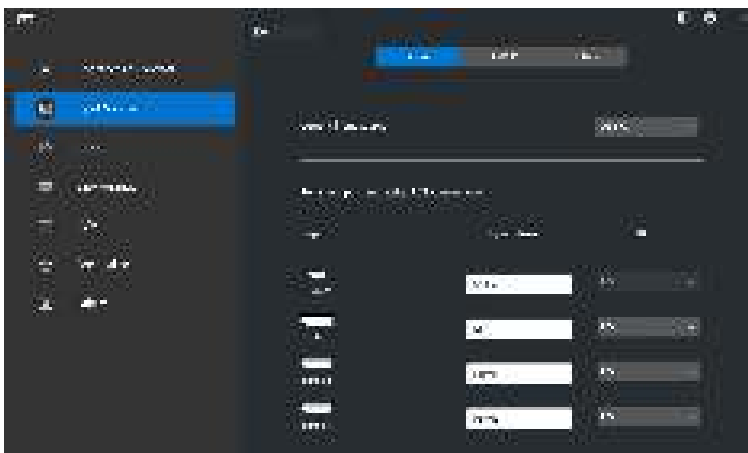

 **OPMERKING:** Voor meer informatie zie de gebruikershandleiding van het beeldscherm voor de beschikbare ingangen.

## De modus Picture-in-Picture/Picture-by-Picture (PIP/PBP) configureren

1. Klik op de modus **PIP/PBP** om gesplitst scherm te gebruiken op modellen die dit ondersteunen.
2. Klik op **Toggle between positions (Schakelen tussen posities)** om de PIP-positie te wijzigen.
3. Als u de hoofd- en subingangen wilt wijzigen, kiest u in de keuzelijst **Input 1 (Ingang 1)** de hoofdingang en vervolgens kiest u de subingang in de keuzelijst **Input 2 (Ingang 2)**.



4. Klik op **USB Switch (USB-schakelaar)** om de USB-upstreampoort te schakelen die wordt toegewezen aan actieve ingangen.

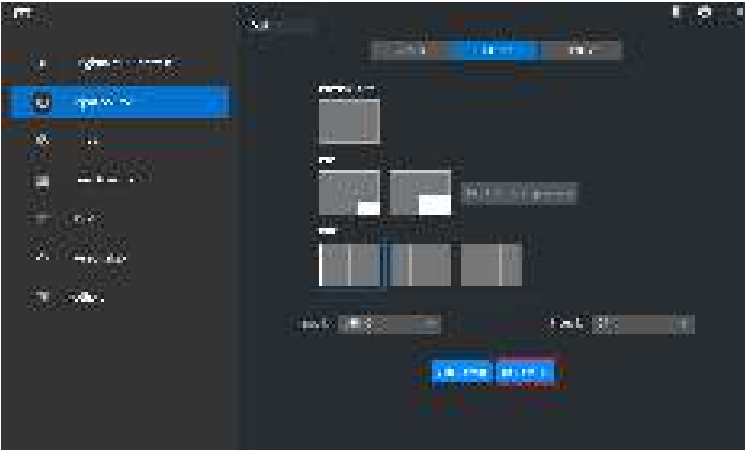

5. Klik op **Video Swap (Video omwisselen)** om tussen ingangsbronnen te schakelen.

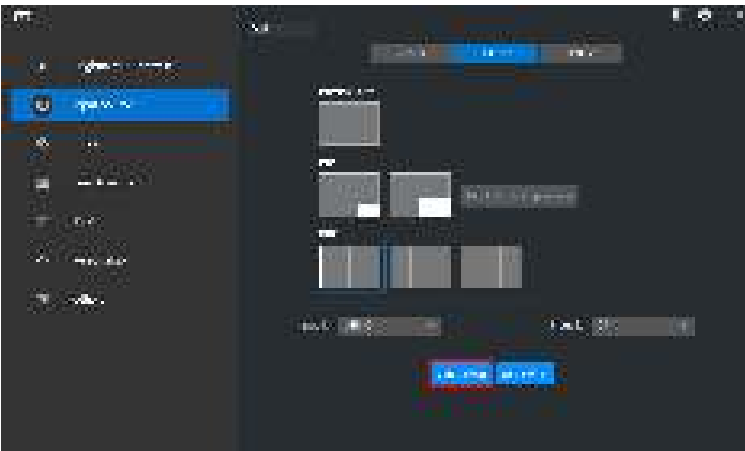

 **OPMERKING:** Voor meer informatie over de beschikbare PIP/PBP-functies zie de gebruikershandleiding van het beeldscherm.



## Sneltoetsen toewijzen

U kunt sneltoetsen toewijzen om snel de functies van **Input Source (Ingangsbron)** te openen.

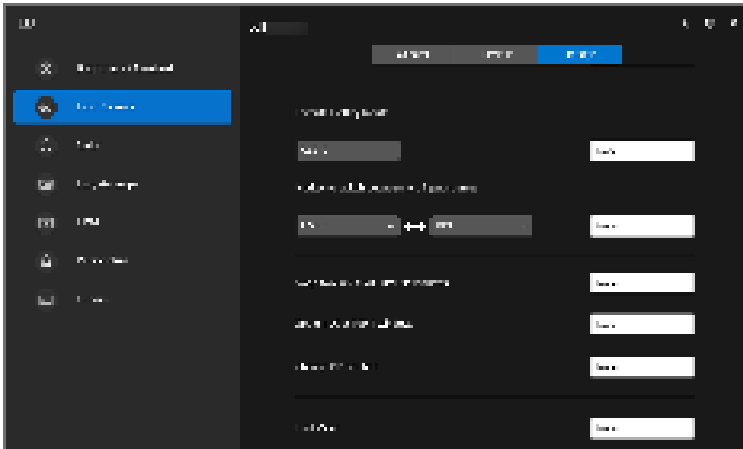

Kenmerk	Functie	Beschrijving
<b>Hotkeys (Sneltoetsen)</b>	<b>Toggle current input source (Huidige ingang schakelen)</b>	<ul style="list-style-type: none"><li>• Configureer de gewenste sneltoets (bijvoorbeeld <b>Alt+C</b>) om tussen ingangsbronnen te schakelen. U kunt ook de gewenste sneltoets wijzigen.</li></ul>
	<b>Favorite Hotkey Inputs (Sneltoetsen voor favoriete ingangen)</b>	<ul style="list-style-type: none"><li>• Configureer de gewenste sneltoets om naar uw favoriete ingang te schakelen. U kunt ook de gewenste sneltoets wijzigen.</li></ul>
	<b>Hotkey to switch between two input sources (Sneltoets om tussen twee ingangen te schakelen)</b>	<ul style="list-style-type: none"><li>• Configureer de gewenste sneltoets (bijvoorbeeld <b>Alt+I</b>) om tussen twee veelgebruikte ingangen te schakelen. U kunt ook de gewenste sneltoets wijzigen.</li></ul>



Kenmerk	Functie	Beschrijving
Hotkeys (Sneltoetsen)	Swap two inputs of PIP/PBP windows (Twee ingangen van PIP/PBP-vensters omwisselen)	<ul style="list-style-type: none"> <li>• Configureer de gewenste sneltoets (bijvoorbeeld, <b>Alt+W</b>) om tussen de hoof- en subingang van PIP/PBP te schakelen. U kunt ook de gewenste sneltoets wijzigen.</li> </ul>
	Zoom In/Out PBP 4 windows (In/uitzoomen op PBP 4-vensters)	<ul style="list-style-type: none"> <li>• Configureer de gewenste sneltoets (bijvoorbeeld <b>Alt+Z</b>) om in en uit te zoomen op het PBP-venster. U kunt ook de gewenste sneltoets wijzigen.</li> </ul>
	Change PIP position (PIP-positie wijzigen)	<ul style="list-style-type: none"> <li>• Configureer de gewenste sneltoets (bijvoorbeeld <b>Alt+Q</b>) om de positie van PIP te wijzigen. U kunt ook de gewenste sneltoets wijzigen.</li> </ul>
	UnderScan (Onderscan)	<ul style="list-style-type: none"> <li>• Configureer de gewenste sneltoets (bijvoorbeeld <b>Alt+A</b>) om onderscan in of uit te schakelen. U kunt ook de gewenste sneltoets wijzigen.</li> </ul> <p><b>OPMERKING:</b> De onderscanfunctie wordt alleen ondersteund door de volgende modellen:</p> <ul style="list-style-type: none"> <li>• <b>Dell U4320Q</b></li> <li>• <b>Dell U4323QE</b></li> </ul>

 **OPMERKING:** Voor meer informatie over de beschikbare PIP/PBP-functies zie de gebruikershandleiding van het beeldscherm.

 **OPMERKING:** Als meerdere beeldschermen zijn verbonden, worden de sneltoetsen gesynchroniseerd voor alle beeldschermen. Om de functie voor het geselecteerde beeldscherm te triggeren, beweegt u de muis naar het beeldscherm en drukt u op de sneltoets.



# De weergavemodus van het beeldscherm instellen

In het menu **Color (Kleur)** kunt u een vooraf ingestelde kleurmodus koppelen aan een toepassing. Wanneer u de **Auto Mode (Automatische modus)** kiest, schakelt de DDM 2.1 automatisch naar de corresponderende vooraf ingestelde kleurmodus wanneer de gekoppelde toepassing wordt geactiveerd. De vooraf ingestelde kleurmodus die aan een bepaalde toepassing is toegewezen, kan op elk verbonden beeldscherm dezelfde zijn, maar kan ook per beeldscherm verschillen.

Als u een nieuwe toepassing wilt toevoegen aan de lijst met toewijzingen, klikt u op **Add application (Toepassing toevoegen)** en selecteert u toepassingen of u versleept ze vanaf **Windows Programma's/Bureaublad** naar de huidige lijst. Selecteer voor elke toepassing de vooraf ingestelde kleurmodus in de keuzelijst om de voorinstelling toe te wijzen aan de toepassingen.

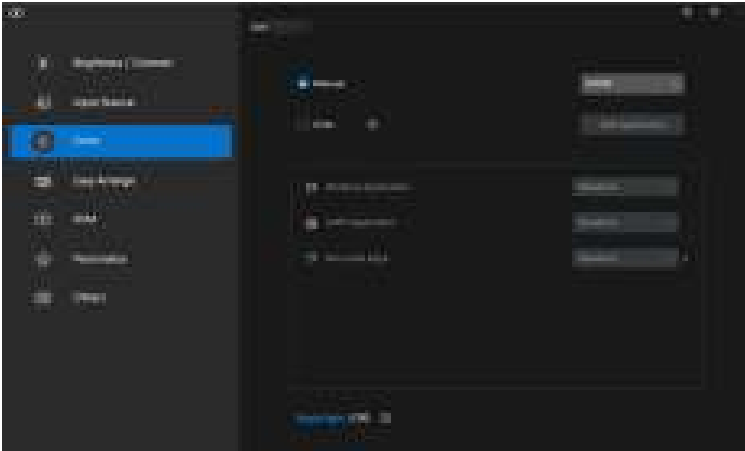

Kenmerk	Functie	Beschrijving
<b>Color (Kleur)</b>	<b>Manual (Handmatig)</b>	<ul style="list-style-type: none"> <li>• Selecteer de vooraf ingestelde kleurmodus handmatig op het scherm.</li> </ul>
	<b>Auto (Automatisch)</b>	<ul style="list-style-type: none"> <li>• Schakel deze in om vooraf ingestelde kleurmodus automatisch te activeren wanneer de gekoppelde toepassing voor het actieve venster wordt gekozen.</li> <li>• Klik in de keuzelijst om een voorinstellingsmodus toe te wijzen aan een toepassing.</li> </ul>
	<b>Night light (Nachtlicht)</b>	<ul style="list-style-type: none"> <li>• Verander de nachtlichtinstelling.</li> </ul>

## De kleurvoorinstelling automatisch wijzigen wanneer een specifieke toepassing wordt gebruikt

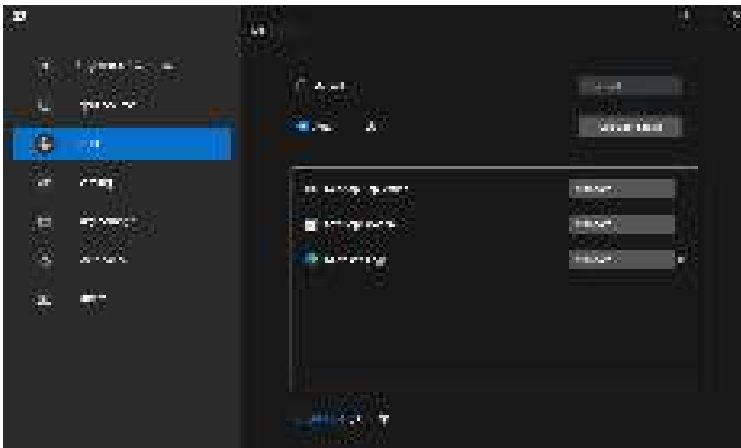

1. Selecteer **Auto (Automatisch)**.
2. Klik op **Add application (Toepassing toevoegen)**.





3. Selecteer de gewenste toepassingen en klik op **OK**.



4. Selecteer de gewenste vooraf ingestelde kleur wanneer de toepassing wordt gebruikt.

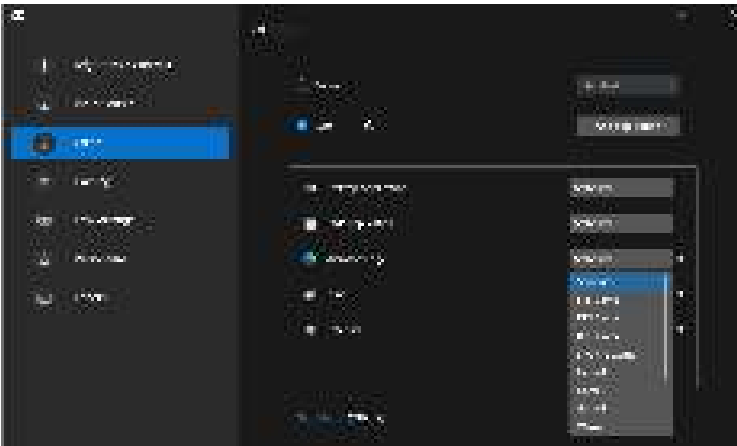

**OPMERKING:** Toewijzingen voor de vooraf ingestelde kleurmodus voor batchbestanden, scripts, snelkoppelingen en niet-uitvoerbare bestanden, zoals ziparchieven of ingepakte bestanden, worden niet ondersteund.



# Vensters ordenen met Eenvoudig schikken

Het menu **Easy Arrange (Eenvoudig schikken)** vereenvoudigt de wijze waarop toepassingen in vensters op het beeldscherm worden weergegeven.

## Layout (Lay-out)

Voer de volgende stappen uit om de vensters te ordenen:

1. Selecteer een van de vooraf ingesteld lay-outs om het scherm virtueel in verschillende zones te verdelen.
2. Versleep de toepassing naar de geselecteerde zone om de toepassing in de zone te positioneren. De toepassing wordt uitgelijnd op de geselecteerde zone.

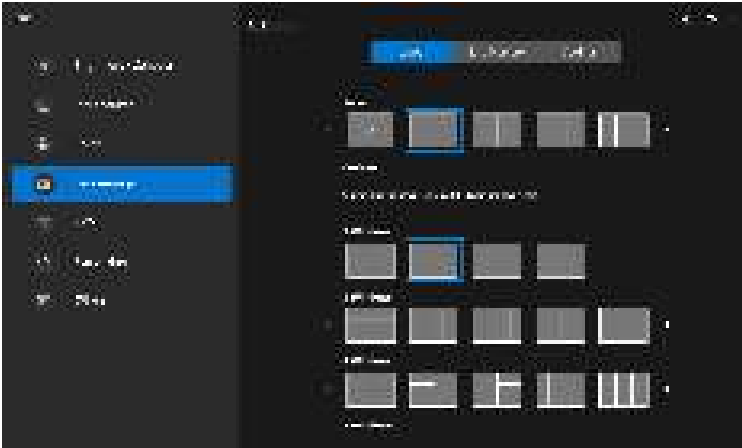

Liggende stand van de lay-outs van **Easy Arrange (Eenvoudig schikken)**



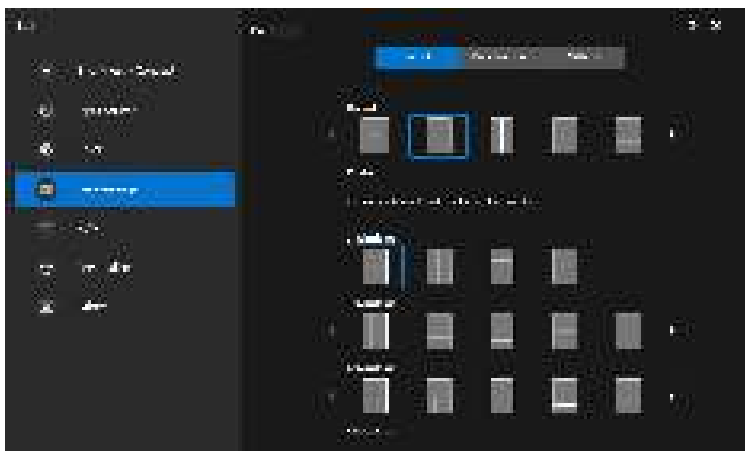

Staanstand van de lay-outs van **Easy Arrange (Eenvoudig schikken)** worden weergegeven wanneer u het beeldscherm draait

Voer de volgende stappen uit om een bestaande lay-out aan te passen:

1. Plaats de muisaanwijzer op de lay-out die u wilt aanpassen en klik op het penpictogram.
2. Klik en versleep de deellijn totdat de lay-out naar wens is aangepast.
3. Kies in het opslaanvenster een lay-out die u wilt vervangen en voer de naam in van de nieuwe lay-out.
4. Klik op **Save (Opslaan)** om het aanpassen te voltooien.

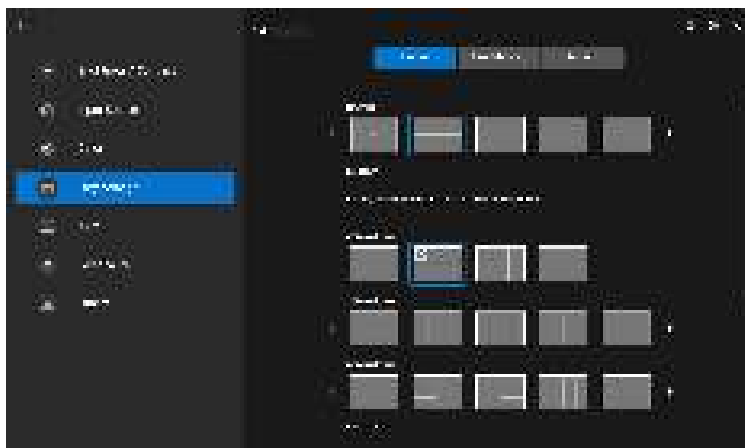

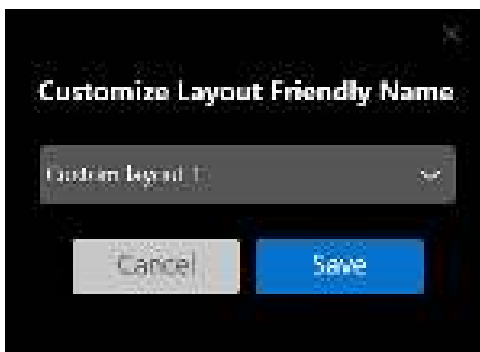

## Easy Memory (Eenvoudig geheugen)

Met **Easy Memory (Eenvoudig geheugen)** kunnen gebruikers een toepassing of bestanden op het betreffende gedeelte opslaan in verschillende profielen en ze handmatig herstellen. Dit kan op een ingeplande tijd of tijdens het opstarten van het systeem. Voer de volgende stappen uit om een profiel te maken en te starten:

1. Klik op **+** om een nieuw profiel te maken.

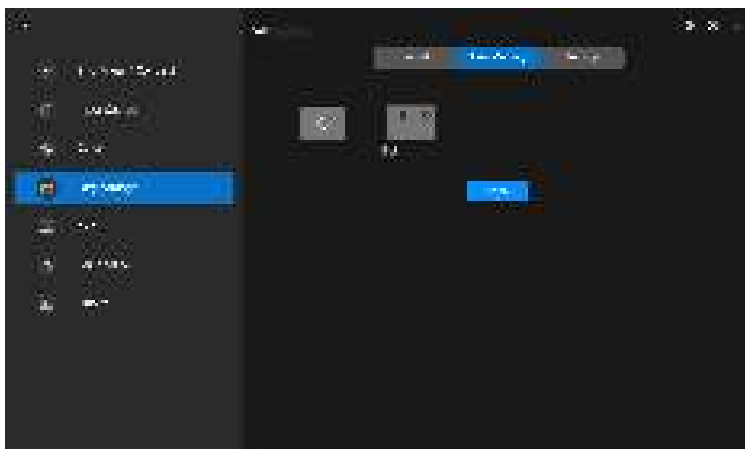

2. Voer de profielnaam in en kies een lay-out. Klik op **Next (Volgende)**.



3. Wijs een toepassing of bestand aan dat wordt weergegeven op een bepaald gedeelte door op **+** te klikken of door het bestand naar het gedeelte te slepen. Klik op **Next (Volgende)**.

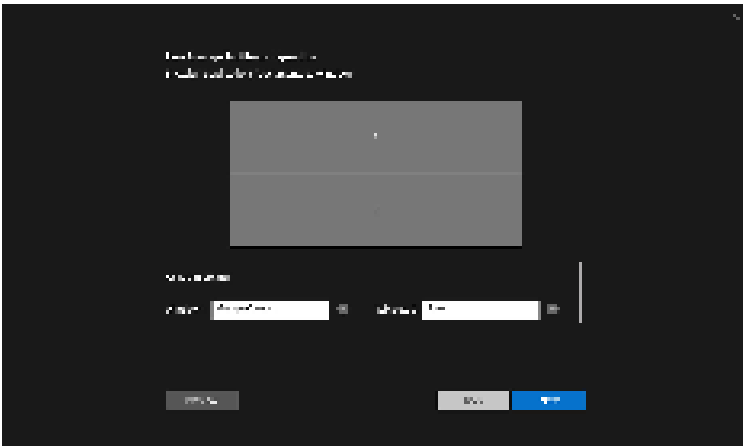

4. Configureer de tijd voor het starten van het profiel en klik op **Finish (Voltoeien)**.



De bruikbaarheid van **Easy Arrange (Eenvoudig schikken)**-geheugen kan per toepassingstype en opstartgedrag variëren. **Easy Memory (Eenvoudig geheugen)** werkt met algemene productiviteitsapps zoals Microsoft Office, Adobe, internetbrowsers en meer.

**Easy Memory (Eenvoudig geheugen)** kan mogelijk een venstergedeelte bij opstarten niet uitvoeren in de volgende omstandigheden:

- App laat een pop-upvenster zien tijdens het opstarten (zoals een aanmeldscherm, foutmelding of niet-opgeslagen bestanden)
- App wordt op het volledige scherm gestart
- Bestanden worden geopend als afzonderlijke tabbladen binnen de app
- Overlappende Eenvoudig schikken lay-outs



# Settings (Instellingen)

Configureer de persoonlijke voorkeuren.

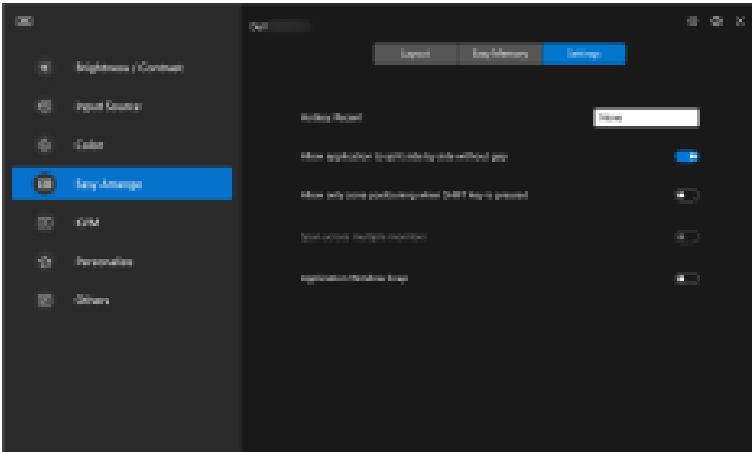

Kenmerk	Functie	Beschrijving
<b>Easy Arrange (Eenvoudig schikken)</b>	<b>Hotkey: Recent (Sneltoets: recent)</b>	Configureer een sneltoets (bijvoorbeeld <b>Alt+R</b> ) om recent gebruikte lay-outs te gebruiken. U kunt hier ook de gewenste sneltoets wijzigen.
	<b>Allow application to split side by side without gap (Toepassing toestaan om naast elkaar te splitsen zonder tussenruimte)</b>	Schakel deze optie in en de toepassing wordt naast een ander venster uitgelijnd zonder tussenruimte.
	<b>Allow only zone positioning when SHIFT key is pressed (Zonepositionering alleen activeren wanneer SHIFT is ingedrukt)</b>	Schakelt het menu <b>Easy Arrange (Eenvoudig schikken)</b> in door op de Shift-toets te drukken.



Kenmerk	Functie	Beschrijving
<b>Easy Arrange (Eenvoudig schikken)</b>	<b>Span across multiple monitors (Verspreiden over meerdere beeldschermen)</b>	Als u meerdere beeldschermen in een array of matrix gebruikt, kan de <b>Easy Arrange (Eenvoudig schikken)</b> -lay-out worden toegepast alle beeldschermen alsof het één bureaublad is. Lijn de beeldschermen correct uit om dit effectief te maken.
	<b>Application Window Snap (Toepassingsvenster uitlijnen)</b>	Lijn een toepassing uit in een lay-out met een gesplitst scherm door de toepassing gewoon naar het gedeelte te slepen.

 **OPMERKING:** Als een toepassingsvenster niet in de zone past die door Easy Arrange (Eenvoudig schikken) is gedefinieerd, functioneert de toepassing mogelijk niet naar behoren.

 **OPMERKING:** De optie Span across multiple monitors (Verspreiden over meerdere beeldschermen) kan alleen worden ingeschakeld voor alle verbonden beeldschermen met dezelfde fysieke grootte, resolutie, schaalinstellingen en die naast elkaar zijn geplaatst.





# Toepassingsvenster uitlijnen gebruiken

Klik op de taakbalk van het systeem met de rechtermuisknop op het pictogram **DDM**, kies **Application Window Snap (Toepassingsvenster uitlijnen)** en vink aan om de functie te gebruiken. Wanneer deze functie in DDM 2.1 is ingeschakeld versleept u de toepassing om een zwevend menu met recent gebruikte lay-outs van **Easy Arrange (Eenvoudig schikken)** te openen. Versleep de toepassing naar een van de weergegeven lay-outs om de toepassing in het venster te plaatsen.

Wanneer deze functie is ingeschakeld, vervangt deze de optie **Easy Arrange (Eenvoudig schikken)** zodat de gebruiker een toepassing makkelijk in een van de vier recent gebruikte lay-outs van **Easy Arrange (Eenvoudig schikken)** op het betreffende beeldscherm en zone kan uitlijnen.

U kunt deze functie uitschakelen via het menu **Easy Arrange (Eenvoudig schikken)** wanneer u de optie **Span across multiple monitors (Verspreiden over meerdere beeldschermen)** wilt gebruiken.

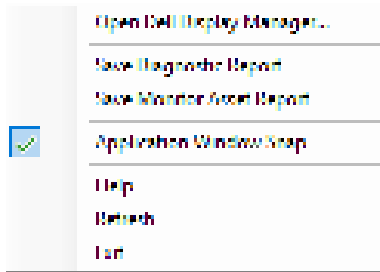

# De spelinstellingen configureren

U kunt het menu **Gaming (Spel)** configureren dat beschikbaar is op gaming-beeldschermen van Alienware en Dell.

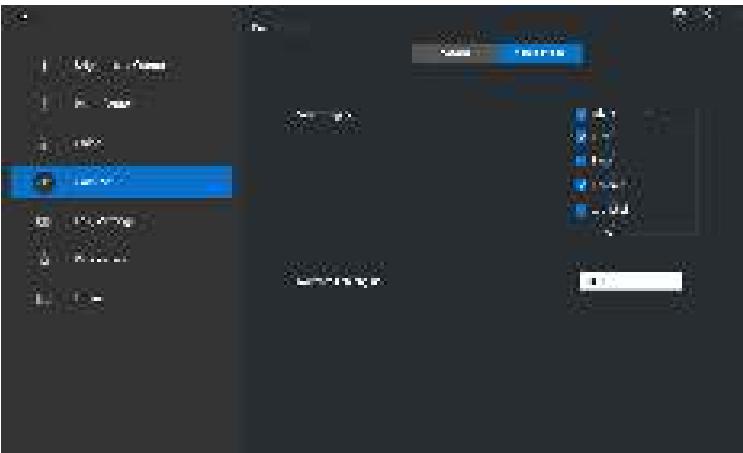

Kenmerk	Functie	Beschrijving
<b>General (Algemeen)</b>	<b>Game enhance mode (Modus Gameverbeteringen)</b>	<ul style="list-style-type: none"> <li>• Selecteer in de keuzelijst de modus om het spel te verbeteren.</li> </ul>
	<b>Response time (Responstijd)</b>	<ul style="list-style-type: none"> <li>• Selecteer in de keuzelijst de responstijd om het spel te verbeteren.</li> </ul>
	<b>Dark Stabilizer (Donkerstabilisatie)</b>	<ul style="list-style-type: none"> <li>• Selecteer in de keuzelijst de donkerstabilisatie om het spel te verbeteren.</li> </ul>
	<b>Dark Stabilizer Toggle (Donkerstabilisatie schakelen)</b>	<ul style="list-style-type: none"> <li>• Configureer de gewenste sneltoets (bijvoorbeeld <b>Alt+S</b>) om tussen niveaus van donkerstabilisatie te schakelen. U kunt ook de gewenste sneltoets wijzigen.</li> </ul>
	<b>Color preset (Kleurvoorinstelling)</b>	<ul style="list-style-type: none"> <li>• Klik op <b>Color preset (Kleurvoorinstelling)</b> voor meer kleuropties.</li> </ul>
<b>Vision Engine (Beeldengine)</b>	<b>Vision Engine (Beeldengine)</b>	<ul style="list-style-type: none"> <li>• Selecteer een of meer beeldengines voor het spelen van games.</li> </ul>
	<b>Switch Vision Engine (Beeldengine schakelen)</b>	<ul style="list-style-type: none"> <li>• Configureer de gewenste sneltoets (bijvoorbeeld <b>Alt+T</b>) om de <b>Vision Engine (Beeldengine)</b> in of uit te schakelen. U kunt ook de gewenste sneltoets wijzigen.</li> </ul>

 **OPMERKING:** Welke functies en opties in het menu Gaming (Spel) beschikbaar zijn, is afhankelijk van het beeldschermmodel.



# KVM instellen

Voor beeldschermen die de KVM-functie ondersteunen, volgt u de instructies op het scherm om de apparaten in te stellen die verbonden zijn met het beeldscherm.

1. Selecteer het aantal bronnen waarmee het beeldscherm is verbonden.

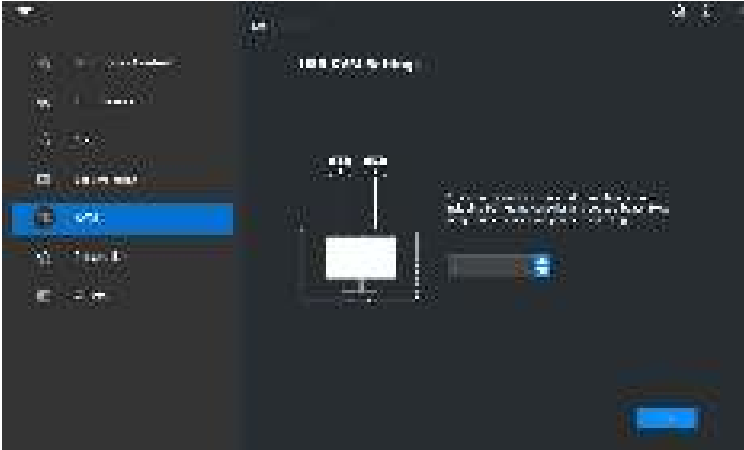

2. Koppel de ingangen met hun aansluitingen en wijs voorkeursnamen toe.

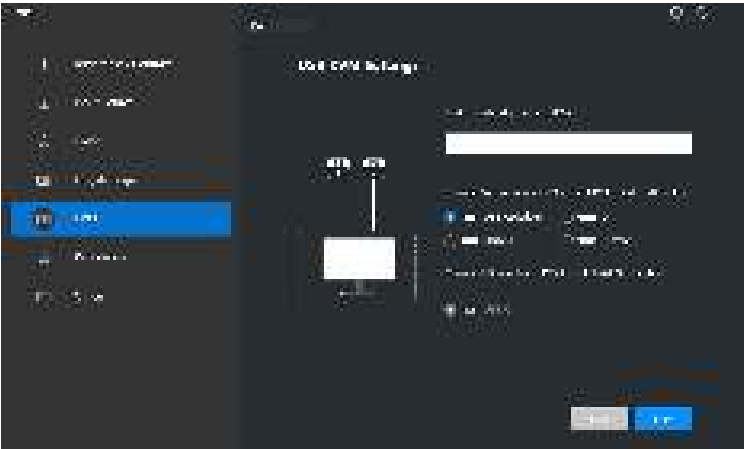



3. Sluit toetsenbord en muis aan op het beeldscherm.



4. Selecteer een gewenste lay-out.



5. Klik op **Download (Downloaden)** om **Dell Display Manager (Windows)** of **Dell Display and Peripheral Manager (Mac)** te downloaden voor andere computers die u wilt verbinden. Klik tenslotte op **Next (Volgende)** om de KVM-instelling op te slaan en te sluiten.

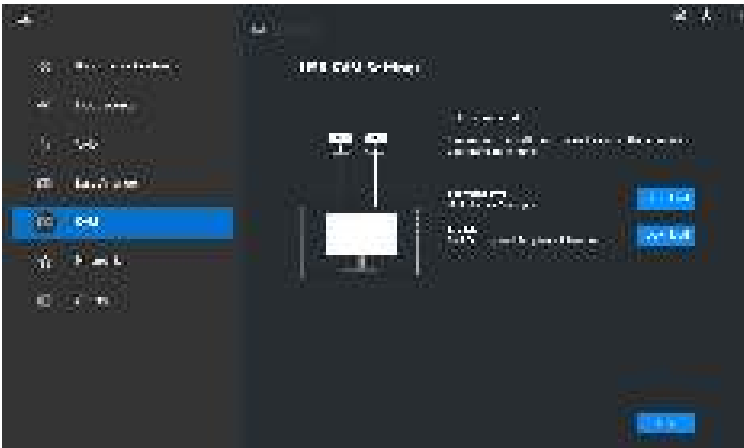

 **OPMERKING:** DDM 2.1 communiceert met het beeldscherm, zelfs als het beeldscherm video van een andere computer weergeeft. U kunt **Dell Display Manager (Windows)** of **Dell Display and Peripheral Manager (Mac)** installeren op de computer die u vaak gebruikt en hiermee het schakelen tussen ingangen beheren. U kunt **Dell Display Manager (Windows)** of **Dell Display and Peripheral Manager (Mac)** ook installeren op andere computers die met het beeldscherm zijn verbonden.

## KVM-configuratie wijzigen

U kunt de **KVM**-configuratie wijzigen nadat u de KVM-set-up hebt voltooid door ofwel de set-upinstructies opnieuw uit te voeren of door de schermconfiguratie te wijzigen door op **Configure Screen (Scherm configureren)** te klikken.



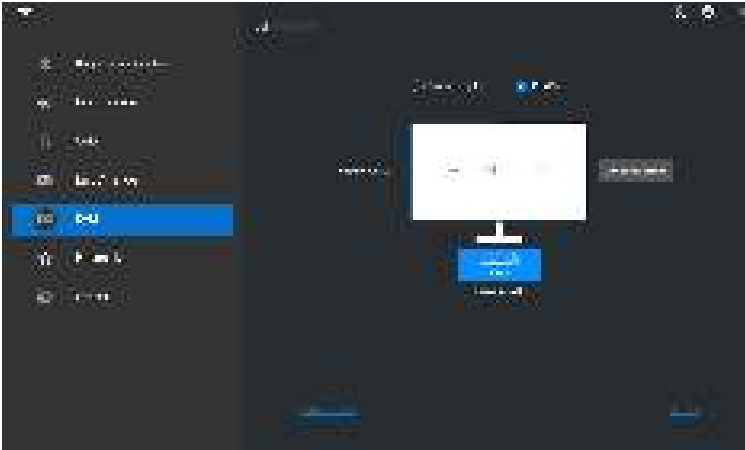

Kenmerk	Functie	Beschrijving
<b>Single Display (Eén scherm)</b>	Video-ingang wijzigen	Wijzig de huidige video-ingang door op het pictogram op het bureaublad van de computer te klikken of door op <b>snelttoets</b> te drukken.
<b>PIP/PBP</b>	<b>Video Swap (Video omwisselen)</b>	Wissel de video-ingang van hoofd/subvenster om door op de pijltoets te klikken of door op <b>snelttoets</b> te drukken (alleen beschikbaar in naast elkaar-lay-out van PIP of PBP).
	<b>USB Switch (USB-schakelaar)</b>	Klik op de knop of druk op <b>snelttoets</b> om naar de USB-upstreampoort van de actieve ingangen te schakelen.







1. Klik op **KVM Configure Screen (KVM Scherm configureren)** om de schermlay-out te wijzigen.

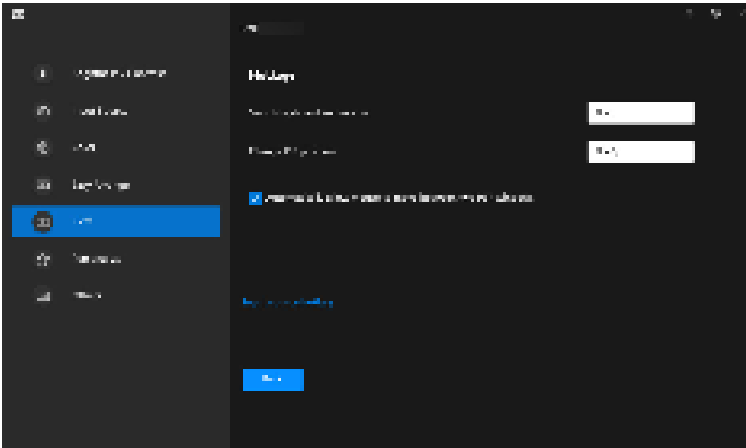

2. Klik op **Hotkeys (Sneltoetsen)** om KVM-sneltoetsen te configureren.



 **OPMERKING:** Alleen relevante sneltoetsen voor uw schermconfiguratie worden weergegeven.



<b>Kenmerk</b>	<b>Functie</b>	<b>Beschrijving</b>
<b>Hotkeys (Sneltoetsen)</b>	<b>Switch between computers (Schakelen tussen computers)</b>	Configureer de gewenste sneltoets (bijvoorbeeld <b>Alt+P</b> ) om tussen computers te schakelen in een modus met één scherm.
	<b>Switch keyboard and mouse (Schakelen tussen toetsenbord en muis)</b>	Configureer de gewenste sneltoets (bijvoorbeeld <b>Alt+U</b> ) om toetsenbord en muis te schakelen tussen computers in PBP- of PIP-modus.
	<b>Change PIP position (PIP-positie wijzigen)</b>	Configureer de gewenste sneltoets (bijvoorbeeld <b>Alt+Q</b> ) om de PIP-positie wijzigen.
	<b>Automatically allow mouse to move between two PBP windows (Automatisch toestaan dat muis kan bewegen tussen twee PBP-vensters)</b>	Vink dit aan zodat toetsenbord en muis overschakelen van de ene computer naar de andere door over de rand te bewegen wanneer PBP-modus is ingeschakeld.
	<b>Input source hotkey (Sneltoets van ingangsbron)</b>	Klik op <b>Input source hotkey (Sneltoets van ingangsbron)</b> voor meer sneltoetsinstellingen.



# Instellingen personaliseren

## Menustarterconfiguratie wijzigen

1. Klik op **Configure (Configureren)** om de snelletoegangsfunctie van **Menu Launcher (Menustarter)** te wijzigen.

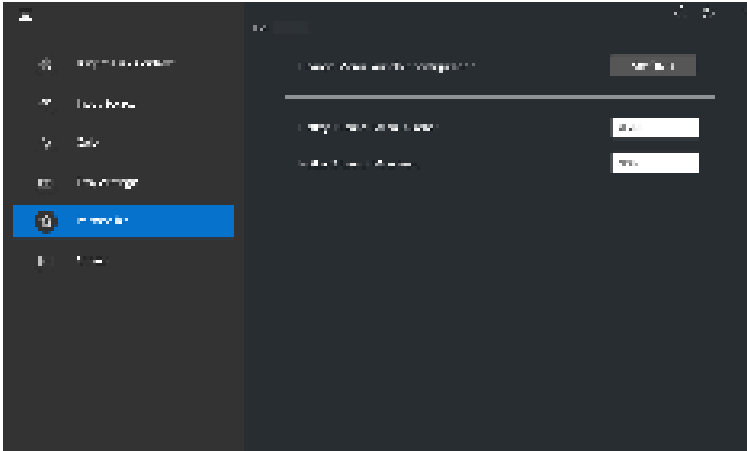

2. Selecteer een functie in de keuzelijst. Klik op **Add Function (Functie toevoegen)** om meer functies toe te voegen aan de **Menu Launcher (Menustarter)**.



3. Klik op **Reset All (Alles resetten)** om de functies van **Menu Launcher (Menustarter)** te resetten.



 **OPMERKING:** Welke functies beschikbaar zijn, is afhankelijk van de configuratie van het beeldscherm.

## Sneltoetsconfiguratie van DDM starten wijzigen

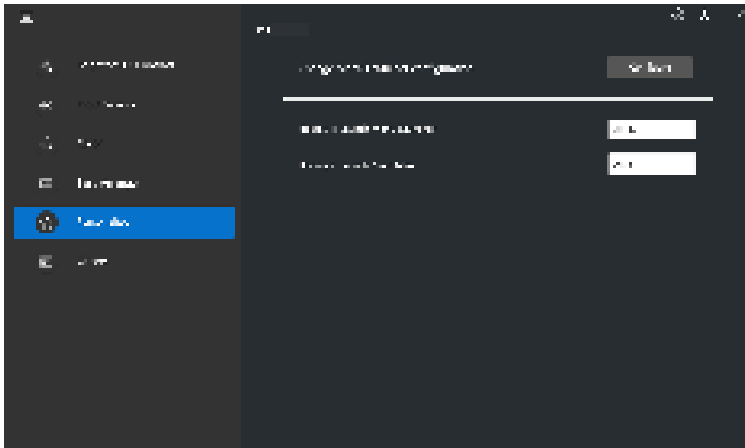

Kenmerk	Functie	Beschrijving
<b>Personalize (Personaliseren)</b>	<b>Launch Menu Launcher (Menustarter openen)</b>	Configureer een sneltoets (bijvoorbeeld <b>Alt+M</b> ) om het vak <b>Menu Launcher (Menustarter)</b> te openen van het beeldscherm waar de muisaanwijzer zich momenteel bevindt.
	<b>Launch Main Menu (Hoofdmenu openen)</b>	Configureer een sneltoets (bijvoorbeeld <b>Alt+D</b> ) om het <b>Main Menu (Hoofdmenu)</b> te openen van het beeldscherm waarop de muisaanwijzer zich momenteel bevindt.

## Energiebesparingsfuncties toepassen

Op ondersteunde Dell-modellen zijn in het menu **PowerNap** enkele opties voor energiebesparing beschikbaar in het menu **Others (Overige)**. U kunt de helderheid van het beeldscherm op het minimumniveau instellen of de slaapstand van het beeldscherm activeren wanneer de schermbeveiliging wordt geactiveerd.



**OPMERKING:** De optie PowerNap wordt uitgeschakeld in PBP en PIP om vervorming van de normale activiteiten tegen te gaan.



# Kleurbeheer

Deze functie biedt de optimale kleurervaring door de kleuruimte van het beeldscherm aan te passen aan het profiel van het International Color Consortium (ICC).

Op ondersteunde Dell-modellen zijn opties voor **Color Management (Kleurbeheer)** beschikbaar in het menu **Others (Overige)**. Kies **Automatically adjust the default color profile in Windows when the color preset in monitor is changed (Automatisch het standaardkleurprofiel in Windows aanpassen wanneer de kleurvoorinstelling op het beeldscherm wordt gewijzigd)** of **Automatically change the color preset based on the change in the ICC profile (Automatisch de kleurvoorinstelling wijzigen op basis van een wijziging in het ICC-profiel)**.

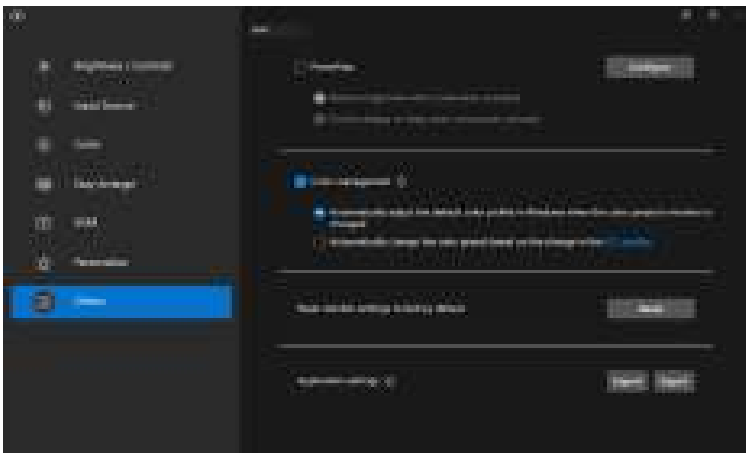

## Automatisch het standaardkleurprofiel in Windows aanpassen wanneer de kleurvoorinstelling op het beeldscherm wordt gewijzigd

Het corresponderende kleurprofiel wordt in Windows ingesteld op standaardwaarden wanneer u de kleurvoorinstelling wijzigt via het OSD-menu van het beeldscherm.



## Automatisch de kleurvoorinstelling wijzigen op basis van een wijziging in het ICC-profiel

De corresponderende kleurvoorinstelling wordt op het beeldscherm ingesteld wanneer u het ICC-profiel in Windows wijzigt. U kunt op de ICC-profielkoppeling klikken om het kleurprofiel toe te voegen dat is geïnstalleerd voor het beeldscherm.

 **OPMERKING:** Deze functie wordt momenteel niet ondersteund wanneer het beeld is ingesteld om alleen op een extern beeldscherm te worden weergegeven.

## Het ICC-profiel wijzigen in Windows

Selecteer een kleurprofiel in de keuzelijst van **Color Profile (Kleurprofiel)** in de instellingen **Display (Scherm)**.



# Beeldscherminstellingen resetten

Klik op **Reset (Resetten)** in het menu **Others (Overige)** om alle beeldscherminstellingen te resetten.



# Toepassingsinstellingen importeren/ exporteren

U kunt met deze functie de instellingen van het beeldscherm exporteren en op een ander beeldscherm van hetzelfde model importeren.





1. Klik op **Export (Exporteren)** om een kopie van de instellingen van de toepassing en het beeldscherm op te slaan in een bestand en klik op **OK** wanneer het exporteren is gelukt.

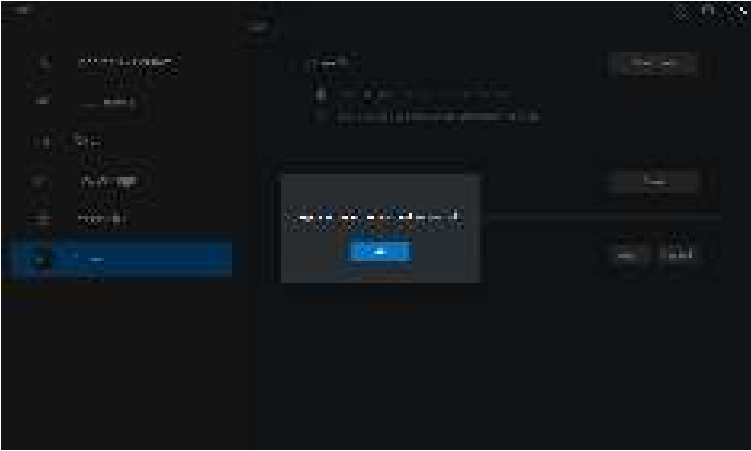

2. Klik op **Import (Importeren)** en selecteer het bestand om de instellingen uit een eerder geëxporteerd bestand te importeren. De beeldscherminstellingen worden toegepast op alle verbonden beeldschermen van hetzelfde model.

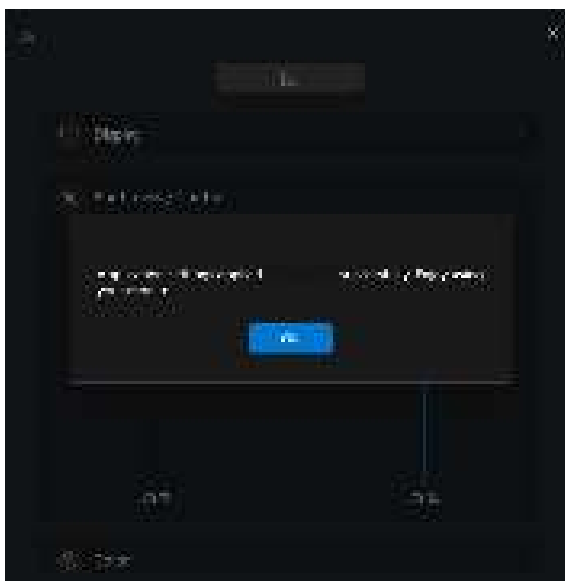

3. DDM 2.1 wordt opnieuw gestart zodra het bestand is geïmporteerd.



# Aanvullende instellingen van DDM 2.1

In het onderdeel **Settings (Instellingen)** zijn aanvullende DDM 2.1-instellingen beschikbaar. Klik op het pictogram **Settings (Instellingen)** om deze instellingen aan te passen.

Kenmerk	Functie	Beschrijving
<b>Settings (Instellingen)</b>	<b>Change application language (Toepassingstaal wijzigen)</b>	Pas de <b>Preferred language (Gewenste taal)</b> toe op DDM 2.1. De standaard <b>Preferred language (Gewenste taal)</b> is de eerste taal in de lijst <b>Preferred language (Gewenste taal)</b> , deze volgt de taalconfiguratie van Windows.
	<b>Auto-Load at startup (Automatisch laden bij opstarten)</b>	Start DDM 2.1 wanneer de computer wordt opgestart.
	<b>Enable on screen notification (Meldingen op het scherm inschakelen)</b>	Sta toe dat DDM 2.1 meldingen weergeeft.

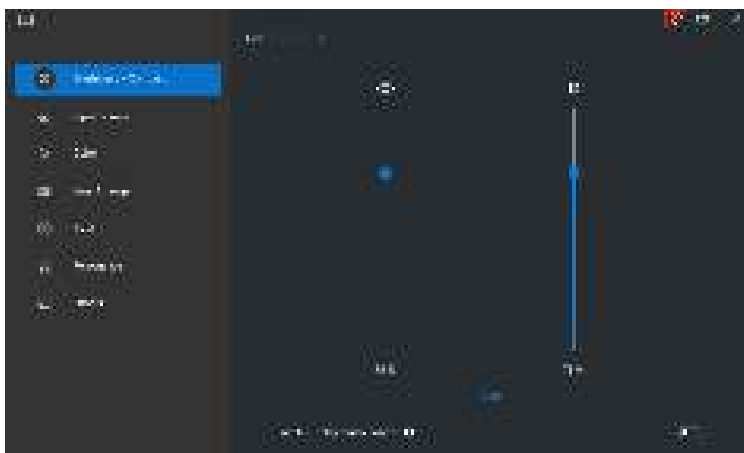

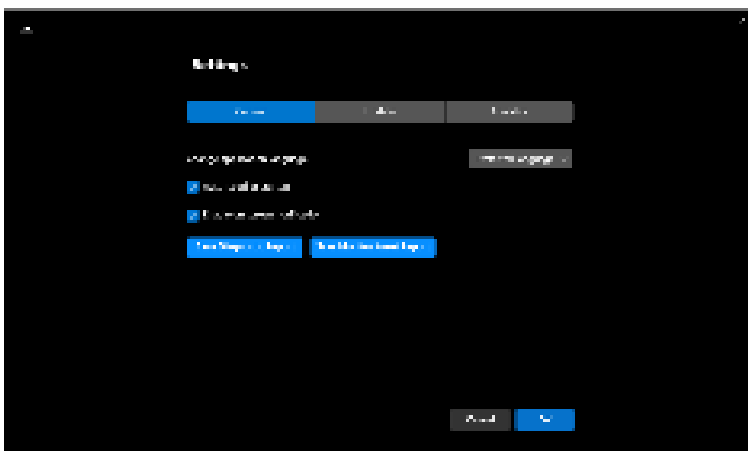

## Help

In **Help** is extra informatie beschikbaar over de software en het beeldscherm. Klik op het “?”-pictogram om het **Help**-scherm te openen.

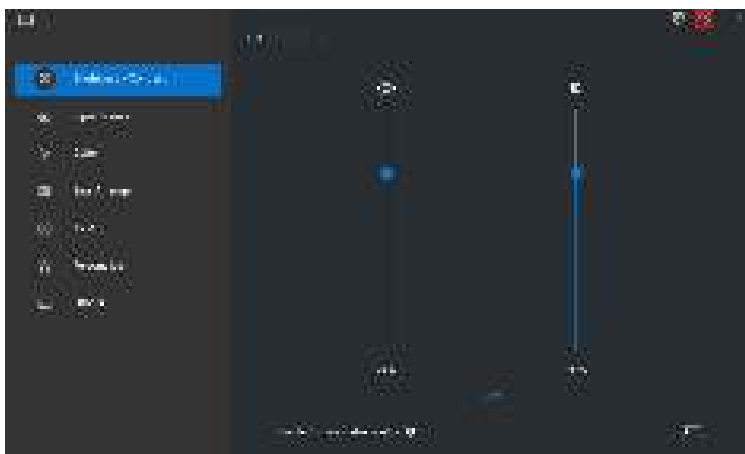

U krijgt extra informatie over de software door op **here (hier)** te klikken. U kunt ook informatie krijgen over modelnaam, servicetag, fabricagedatum en firmware-informatie van het beeldscherm. Klik op **Close (Sluiten)** om het **Help**-scherm te openen.

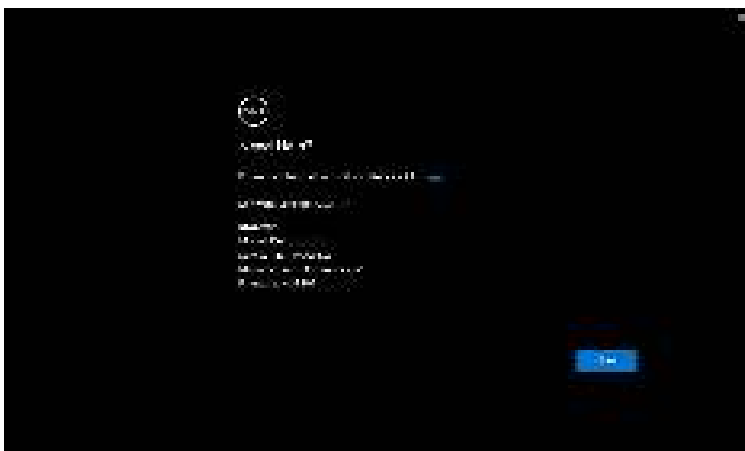



# Problemen oplossen

## De verschillende toestanden van DDM 2.1 begrijpen

Kenmerk	Functie	Beschrijving
DDM- pictogram	<b>Bezig met zoeken</b> 	Er wordt gezocht naar ondersteunde beeldschermen.
	<b>Verbonden</b> 	Er zijn ondersteunde beeldschermen verbonden. <b>OPMERKING:</b> U kunt met de rechtermuisknop klikken om te vernieuwen als uw ondersteunde beeldscherm niet in de keuzelijst DDM 2.1 staat.
	<b>Kan niet verbinden</b> 	Of er zijn geen ondersteunde beeldschermen verbonden of er is een communicatiefout bij het verbinden van het beeldscherm. Bekijk in het onderdeel hieronder de redenen voor het niet kunnen detecteren van het beeldscherm.

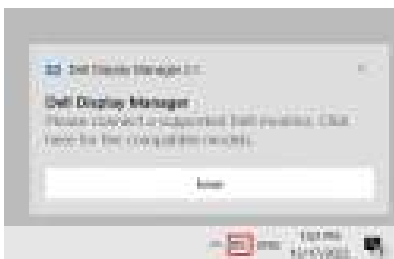
Als DDM 2.1 niet werkt op uw beeldscherm, worden in het statusmenu het volgende pictogram en bericht weergegeven.



 **OPMERKING:** DDM 2.1 functioneert alleen op geselecteerde beeldschermen van Dell en wordt niet ondersteund op beeldschermen van andere fabrikanten.



## Dell-beeldschermen die niet worden ondersteund door DDM 2.1

DDM 2.1 functioneert wellicht niet met de volgende beeldschermen:

- Dell-beeldschermen die niet in de lijst met ondersteunde DDM 2.1 voor Windows-modellen staan. Voor meer informatie, zie <https://www.dell.com/support/ddm>
- Beeldschermen die niet in de lijst met ondersteunde DDM 2.1 voor Windows-modellen staan. Virtuele en draadloze beeldscherm bieden geen ondersteuning voor DDC/CI

## Kan ondersteund Dell-beeldscherm niet detecteren

In de volgende scenario's kan Dell Display Manager wellicht niet met het beeldscherm communiceren.

1. Op het primaire beeldscherm is Meerdere beeldschermen synchroniseren (MMS) ingeschakeld.
2. Het beeldscherm is bezig met het iJken van de kleuren.
3. Op dit beeldscherm is **Screen Partition (Schermpartitie)** ingeschakeld.
4. DDC/CI is uitgeschakeld.

Als DDM 2.1 een ondersteund Dell-beeldscherm niet kan detecteren of er niet mee kan communiceren, volgt u de volgende handelingen om het probleem op te lossen:

1. Zorg dat de videokabel of USB-upstreamkabel correct op het beeldscherm en op de computer is aangesloten. Zorg dat alle stekkers op de juiste poorten zijn aangesloten.
2. Kijk in de OSD van het beeldscherm of **DDC/CI** is ingeschakeld.

## Compatibiliteit tussen DDM 1.x en DDM 2.1

Beide software kan op een computer zijn geïnstalleerd als u een ouder beeldschermen hebt die niet door DDM 2.1 worden ondersteund. Het wordt zeer aangeraden om DDM 1.x te verwijderen als al uw beeldschermen door DDM 2.1 worden ondersteund.





## Meer informatie verkrijgen over het oplossen van problemen

U kunt **Save Diagnostic Report (Diagnoserapport opslaan)** of **Save Monitor Asset Report (Beeldschermasset-rapport opslaan)** om de klantenservice van Dell meer informatie te geven om een probleem op te lossen.

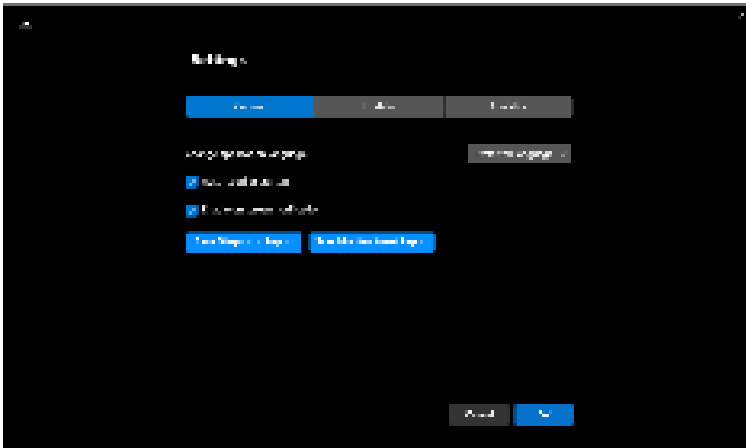
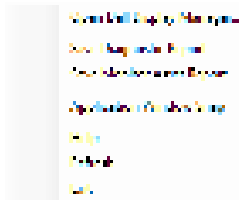

### Save Diagnostic Report (Diagnoserapport opslaan)

Klik met de rechtermuisknop op het DDM 2.1-pictogram en kies **Save Diagnostic Report (Diagnoserapport opslaan)** of klik op de knop **Save Diagnostic Report (Diagnoserapport opslaan)** vanuit **Settings (Instellingen)**. Het rapport bevat informatie over het systeem en het beeldscherm en de uitvoeringslogboeken van DDM 2.1.

### Save Monitor Asset Report (Beeldschermasset-rapport opslaan)

Klik met de rechtermuisknop op het DDM 2.1-pictogram en kies **Save Monitor Asset Report (Beeldschermasset-rapport opslaan)** of klik op de knop **Save Monitor Asset Report (Beeldschermasset-rapport opslaan)** vanuit **Settings (Instellingen)**. Het rapport bevat Extended Display Identification Data (EDID)-informatie van alle verbonden beeldschermen.



## Toepassingsvensters uitlijnen

Deze optie is standaard aangevinkt. Wanneer deze functie is ingeschakeld, vervangt deze de optie Easy Arrange (Eenvoudig schikken) zodat de gebruiker een toepassing makkelijk in een van de vier recent gebruikte lay-outs van Easy Arrange (Eenvoudig schikken) op het betreffende beeldscherm en zone kan uitlijnen.

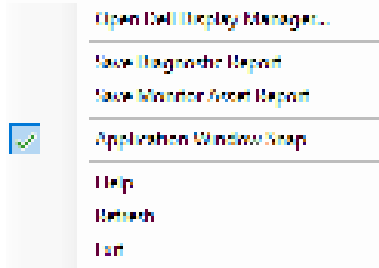

 **OPMERKING:** U kunt deze functie uitschakelen wanneer u de optie Span across multiple monitors (Verspreiden over meerdere beeldschermen) wilt gebruiken.

## DDM 2.1 verbeteren

Vink de optie **Help Dell improve its product and services automatically (Help Dell automatisch bij het verbeteren van producten en diensten)** als u diagnose- en gebruiksgegevens automatisch naar de Dell-server wilt sturen. Met deze gegevens kan Dell de producten en diensten verbeteren.

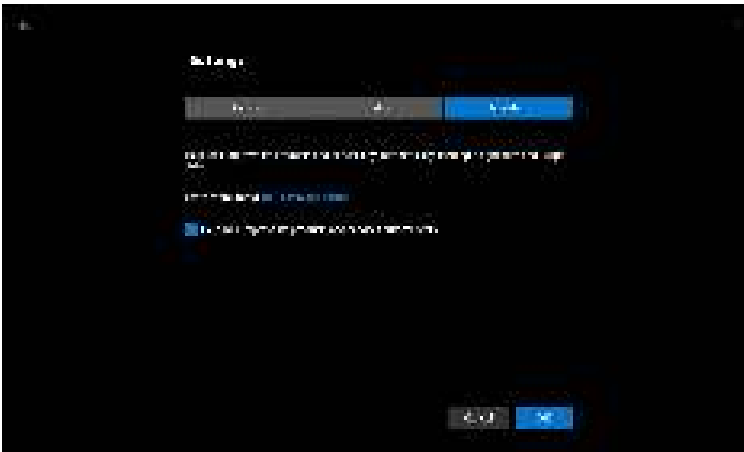

# DDM 2.1-software en beeldschermfirmware bijwerken

Als de computer is verbonden met internet, verschijnt een melding wanneer een nieuwere versie van DDM 2.1 beschikbaar is of wanneer een bijgewerkte versie van de beeldschermfirmware beschikbaar is. Het wordt aangeraden dat u de nieuwste versie van de DDM 2.1-toepassing en van de beeldschermfirmware downloadt en installeert.

Klik op **Update (Updaten)** in **Settings (Instellingen)** om de DDM 2.1-software of beeldschermfirmware bij te werken.

U kunt ook controleren of er een nieuwere versie beschikbaar is door te klikken op **Check for Updates (Controleren op updates)** in **Settings (Instellingen)**.

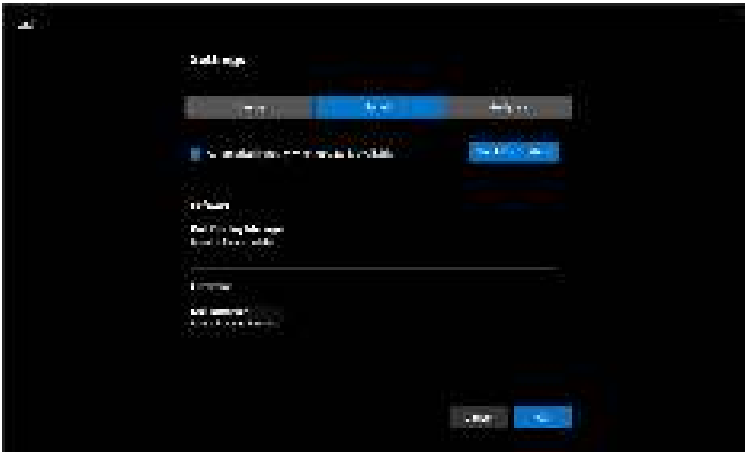

## De firmware van het beeldscherm bijwerken

1. Klik op **Update (Updaten)** om de firmware van het beeldscherm bij te werken. De voortgangsbalk van het downloaden verschijnt zodra het proces begint.

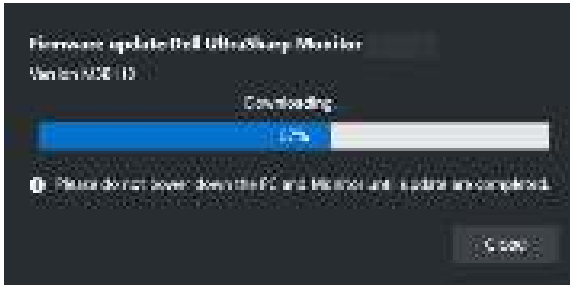

2. Zodra het downloaden is voltooid, verschijnt een dialoogvenster waarin u het bijwerken moet bevestigen. Volg de instructies op het scherm om de verbinding met alle andere beeldschermen te verbreken voordat u op **Yes (Ja)** klikt.



3. DDM 2.1 wordt gesloten en **Monitor Firmware Update Utility** wordt geopend zodra u het bijwerken van de firmware bevestigt. Klik op **Update (Updaten)** om de firmware bij te werken.

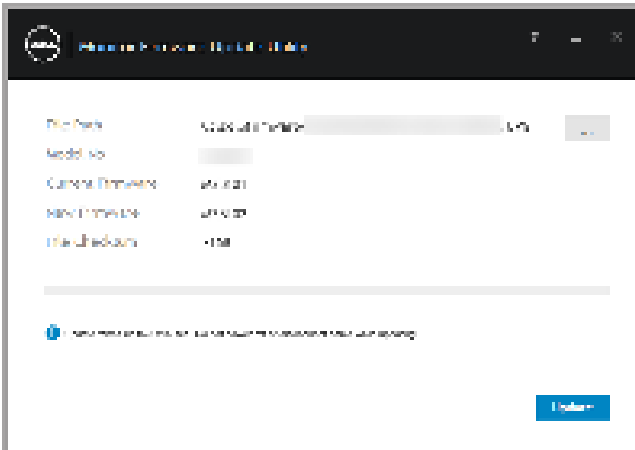

4. Zodra het bijwerken is voltooid, klikt u op **Close (Sluiten)** om **Monitor Firmware Update Utility** te sluiten en het beeldscherm opnieuw op te starten.

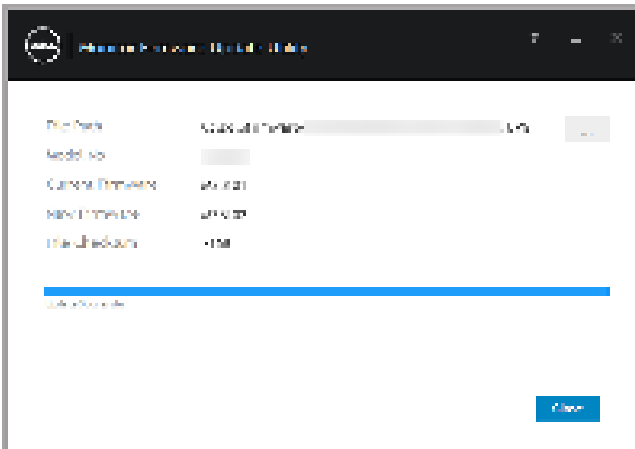

- OPMERKING: U kunt meer informatie krijgen over het bijwerken van de beeldschermfirmware door op het "?"-pictogram in Monitor Firmware Update Utility te klikken.
- OPMERKING: Start DDM 2.1 handmatig opnieuw zodra het bijwerken van de beeldschermfirmware is voltooid.

